

COLORrail™ IRC

Quick Reference Guide

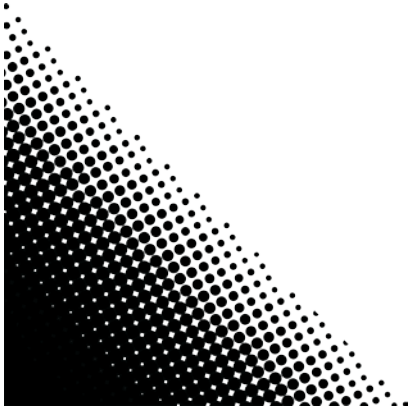
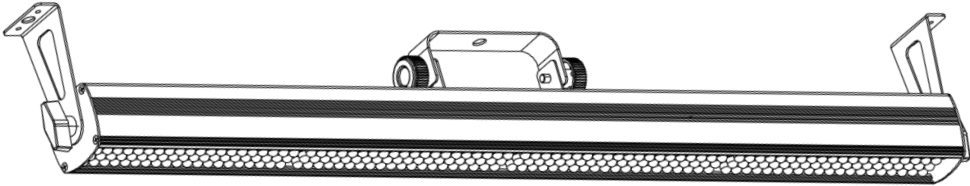

About This Guide

The COLORrail™ IRC Quick Reference Guide (QRG) has basic product information such as mounting, menu options, and DMX values. Download the User Manual from www.chauvetlighting.com for more details.

Disclaimer

The information and specifications contained in this QRG are subject to change without notice.

Safety Notes

These Safety Notes include important information about installation, use, and maintenance.



- This product is not intended for permanent installation.
- ONLY connect this product to a grounded and protected circuit.
- DO NOT look at the light source when the product is on.
- Make sure the power cord is not crimped or damaged.
- Never disconnect this product from power cord by pulling or tugging on the cord.
- When mounting this product overhead, use a safety cable.
- DO NOT allow flammable materials close to the unit while operating.
- DO NOT touch this product when it is operating because it may be hot.



- The voltage of the outlet to which you are connecting this product must be within the range stated on the decal or rear panel of the product.
- Always mount this product in a location with adequate ventilation, at least 20 in (50 cm) from adjacent surfaces.
- Be sure that no ventilation slots on the unit’s housing are blocked.
- Never connect this product to a dimmer or rheostat.
- Replace the fuse with the same type and rating.
- ONLY use the hanging/mounting bracket or the handles to carry this product.
- The maximum ambient temperature is 104 °F (40 °C). Do not operate this product at higher temperatures.
- In the event of a serious operating problem, stop using immediately.
- DO NOT open this product. It contains no user-serviceable parts.
- To eliminate wear and improve its lifespan, during periods of non-use completely disconnect from power via breaker or by unplugging it.

Contact

Outside the U.S., United Kingdom, Ireland, Mexico, or Benelux, contact your distributor to request support or return a product. Visit www.chauvetlighting.com for contact information.

What Is Included

- COLORrail™ IRC
- Quick Reference Guide
- Power Cord
- Warranty Card

To Begin

Unpack your COLORrail™ IRC and make sure you have received all parts in good condition. If the box or contents appear damaged, notify the carrier immediately, not Chauvet.

Product Description

The COLORrail™ IRC is a multicolor strip light for use in indoor or outdoor mobile entertainment applications. The COLORrail™ IRC can create dazzling effects with full control of up to 8 LED sections.

Product Overview

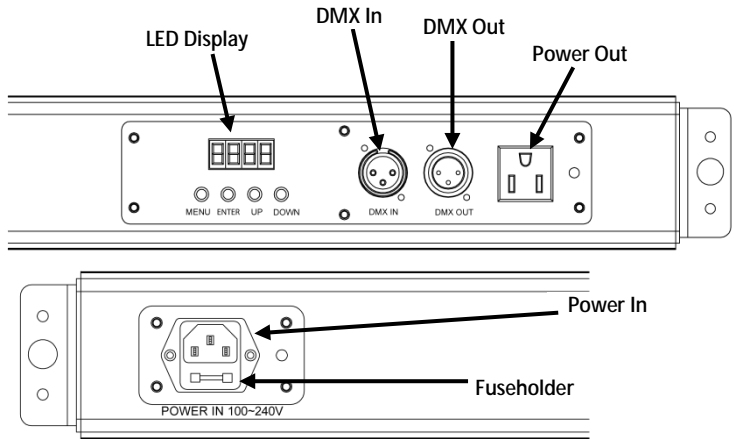

Back Panel View

IRC-6 – Infrared Remote Control

The COLORrail™ IRC is fully compatible with the Infrared Remote Control (IRC-6) from Chauvet. For more information on the IRC-6 and to download instructions on using the IRC-6, go to the Chauvet website at www.chauvetlighting.com.

Control Panel Description

Button	Function
<MENU>	Exits from the current menu or function. Hold for 2 seconds to move to next option.
<UP>	Navigates upwards through the menu list and increases the numeric value when in a function.
<DOWN>	Navigates downwards through the menu list and decreases the numeric value when in a function.

Mounting

Before mounting this product, read the [Safety Notes](#).

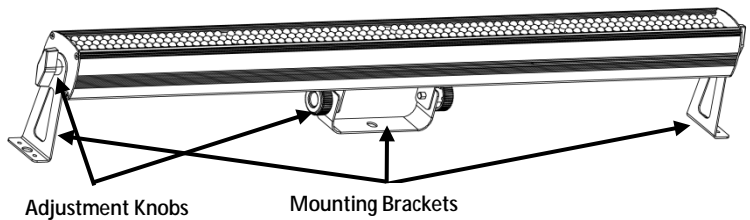

Menu Options

Main Level	Programming Levels		Description		
Auto Run	AUR	n__	01–99, FL Number of loops		
		S.__	01–99, FL Run speed (slow to fast)		
		F.__	00–99 Strobe speed (slow to fast)		
DMX Channel and Personalities	001	001–512	Sets DMX address		
	__c	2-c	Sets DMX personality		
		3-c			
		4-c			
		7-c			
		14c			
		26c			
Slave Mode	SLA	Sets Slave functionality			
IR Controller	ir-	IRC-6 functionality			
Auto Programs	P.01	1.-r	Red		
		2.r9	Yellow		
		3.-9	Green		
		4.9b	Cyan		
		5.-b	Blue		
		6.rb	Magenta		
		7.FL	White		
		8.OF	Off		
		F.01–F.99	Strobe speed (slow to fast)		
		P.02–P.20	S. 01–S.99, S.FL	Run speed (slow to fast)	
	F.00–F.99		Strobe speed (slow to fast)		
	P.__	P.21–P.22	S. 01–S.99, S.FL	Run speed (slow to fast)	
			F.00–F.99	Strobe speed (slow to fast)	
		P.21–P.22	1.-r	Red	Foreground color
			1.r9	Yellow	
			1.-9	Green	
			1.9b	Cyan	
			1.-b	Blue	
			1.rb	Magenta	
			1.FL	White	
		1.FF	Off		
		P.21–P.22	2.-r	Red	Background color
2.r9			Yellow		
2.-9			Green		
2.9b			Cyan		
2.-b	Blue				
2.rb	Magenta				
2.FL	White				
2.FF	Off				

AC Power

This product has an auto-ranging power supply that can work with an input voltage range of 100–240 VAC, 50/60 Hz.



To eliminate wear and improve its lifespan, during periods of non-use completely disconnect from power via breaker or by unplugging it.

Fuse Replacement

1. Disconnect the product from power.
2. Wedge the tip of a flat-head screwdriver into the slot of the fuse holder.
3. Pry the safety cap out of the housing.
4. Remove the blown fuse from the clip on the front of the safety cap and replace with a fuse of the exact same type and rating.
5. Re-insert the fuse holder and reconnect power.



Disconnect the product from power before replacing the fuse.

Power Linking

You can link up to 17 COLORrail™ IRC products at 120 VAC or 32 units at 230 VAC.

DMX Linking

The COLORrail™ IRC can work with a DMX controller when linked by DMX serial connections. Instructions for connecting and configuring this product for DMX operation are in the User Manual. If you are not familiar with DMX, download the DMX Primer from www.chauvetlighting.com.

Starting Address

To ensure full access to all channels in each DMX mode, the highest recommended DMX address is **487**.

Master/Slave Connection

The COLORrail™ IRC uses the DMX data connection for its Master/Slave mode. Instructions for connecting and configuring this product for Master/Slave operation are in the User Manual.

DMX Values

2-c	Channel	Function	Value	Percent/Setting
1	1	Color Macros	000 ∘ 007	No function
			008 ∘ 015	Red
			016 ∘ 023	Yellow
			024 ∘ 031	Green
			032 ∘ 039	Cyan
			040 ∘ 047	Blue
			048 ∘ 055	Magenta
			056 ∘ 063	White
			064 ∘ 231	Auto programs
			232 ∘ 255	Sound-active mode
2	Auto Program Speed	000 ∘ 255	Slow to fast (when CH.1 is from 064–231)	
3-c	Channel	Function	Value	Percent/Setting
1	Red	000 ∘ 255	0–100%	
2	Green	000 ∘ 255	0–100%	
3	Blue	000 ∘ 255	0–100%	

4-c	Channel	Function	Value	Percent/Setting
	1	Master Dimmer	000 ó 255	0–100%
	2	Red	000 ó 255	0–100%
	3	Green	000 ó 255	0–100%
	4	Blue	000 ó 255	0–100%

7-c	Channel	Function	Value	Percent/Setting
	1	Master Dimmer	000 ó 255	0–100%
	2	Red	000 ó 255	0–100%
	3	Green	000 ó 255	0–100%
	4	Blue	000 ó 255	0–100%
	5	Color Macros	000 ó 007	No function
			008 ó 015	Red
			016 ó 023	Yellow
			024 ó 031	Green
			032 ó 039	Cyan
			040 ó 047	Blue
			048 ó 055	Magenta
			056 ó 063	White
	6	Auto Program Speed/Sound Sensitivity Control	000 ó 255	Program speed slow to fast (when CH.5 is 064–231)
				Sound-active sensitivity (when CH. 5 is 232–255)
	7	Strobe	000 ó 255	Slow to fast

14c	Channel	Function	Value	Percent/Setting
	1	Master Dimmer	000 ó 255	0–100%
	2	Red	000 ó 255	0–100%
	3	Green	000 ó 255	0–100%
	4	Blue	000 ó 255	0–100%
	5	Red	000 ó 255	0–100%
	6	Green	000 ó 255	0–100%
	7	Blue	000 ó 255	0–100%
	8	Red	000 ó 255	0–100%
	9	Green	000 ó 255	0–100%
	10	Blue	000 ó 255	0–100%
	11	Red	000 ó 255	0–100%
	12	Green	000 ó 255	0–100%
	13	Blue	000 ó 255	0–100%
	14	Strobe	000 ó 255	Slow to fast

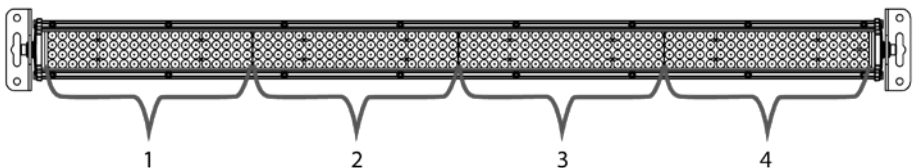

26c

Channel	Function	Value	Percent/Setting
1	Master Dimmer	000 ∅ 255	0-100%
2	Red	000 ∅ 255	0-100%
3	Green	000 ∅ 255	0-100%
4	Blue	000 ∅ 255	0-100%
5	Red	000 ∅ 255	0-100%
6	Green	000 ∅ 255	0-100%
7	Blue	000 ∅ 255	0-100%
8	Red	000 ∅ 255	0-100%
9	Green	000 ∅ 255	0-100%
10	Blue	000 ∅ 255	0-100%
11	Red	000 ∅ 255	0-100%
12	Green	000 ∅ 255	0-100%
13	Blue	000 ∅ 255	0-100%
14	Red	000 ∅ 255	0-100%
15	Green	000 ∅ 255	0-100%
16	Blue	000 ∅ 255	0-100%
17	Red	000 ∅ 255	0-100%
18	Green	000 ∅ 255	0-100%
19	Blue	000 ∅ 255	0-100%
20	Red	000 ∅ 255	0-100%
21	Green	000 ∅ 255	0-100%
22	Blue	000 ∅ 255	0-100%
23	Red	000 ∅ 255	0-100%
24	Green	000 ∅ 255	0-100%
25	Blue	000 ∅ 255	0-100%
26	Strobe	000 ∅ 255	Slow to fast

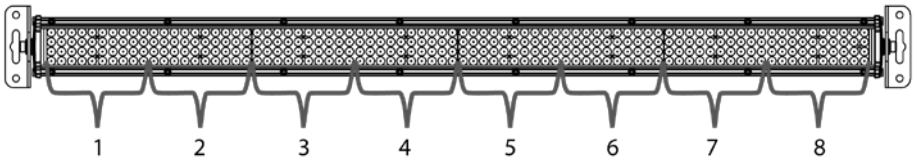

**Acerca De Esta
Guía**

La Guía de Referencia Rápida (GRR) del COLORrail™ IRC contiene información básica sobre el producto, como montaje, opciones de menú y valores DMX. Descargue el manual de usuario de www.chauvetlighting.com para una información más detallada.

**Exención de
Responsabilidad**

La información y especificaciones contenidas en esta GRR están sujetas a cambio sin previo aviso.

**Notas de
Seguridad**

Estas notas de seguridad incluyen información importante sobre el montaje, uso y mantenimiento.



- Este producto no está concebido para una instalación permanente.
- Conecte este producto SOLO a un circuito con toma de tierra y protegido.
- NO mire a la fuente de luz cuando el producto esté encendido.
- Asegúrese de que el cable de alimentación no está retorcido ni estropeado.
- Nunca desconecte este producto del cable de alimentación agarrando o tirando del cable.
- Cuando monte este producto en alto, use un cable de seguridad.
- NO permita la presencia de materiales inflamables cerca de la unidad cuando esté en funcionamiento.
- NO toque este producto cuando esté en funcionamiento, pues podría estar caliente.



- La tensión del enchufe al que conecte este producto ha de estar en el rango establecido en el grabado o en el panel posterior de producto.
- Monte siempre este producto en una ubicación con ventilación adecuada, al menos a 20" (50 cm) de superficies adyacentes.
- Asegúrese de que ninguna ranura de ventilación en la carcasa de la unidad queda bloqueada.
- Nunca conecte este producto a un atenuador o reostato.
- Sustituya el fusible con uno del mismo tipo y categoría.
- Use SOLAMENTE los soportes de colgar/montar o las asas para mover este producto.
- La máxima temperatura ambiente es de 104 °F (40 °C). No haga funcionar este producto a temperaturas más altas.
- En caso de un problema grave de funcionamiento, deje de usarlo inmediatamente.
- NO abra este producto. No contiene piezas reparables por el usuario.
- Para evitar un desgaste innecesario y alargar su vida útil, desconecte completamente el producto de la alimentación, mediante el interruptor o desenchufándolo, durante los periodos en los que no se use.

Contacto

Fuera de EE.UU, Reino Unido, Irlanda, Mexico o Benelux, póngase en contacto con su distribuidor para solicitar asistencia o devolver el producto. Visite www.chauvetlighting.com para información de contacto.

**Qué Va
Incluido
Para Empezar**

- COLORrail™ IRC
- Guía de Referencia Rápida
- Cable de alimentación
- Tarjeta de garantía

Desembale su COLORrail™ IRC y asegúrese de que ha recibido todas las partes en buen estado. Si la caja o los componentes parecen dañados, notifíquese al transportista inmediatamente, no a Chauvet.

**Descripción
del Producto**

El COLORrail™ IRC una banda de luz multicolor para uso en aplicaciones de espectáculos móviles en interiores o exteriores. El COLORrail™ IRC puede crear sensacionales efectos con total control de hasta 8 secciones de LED.

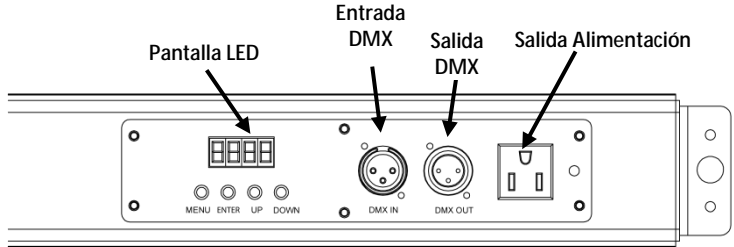

**Visión General del
Producto**

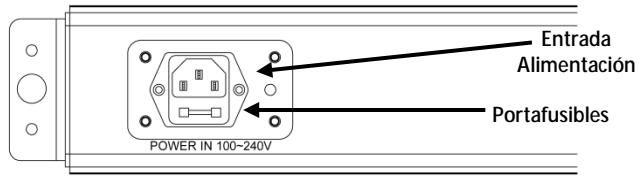

Vista Panel Posterior

Corriente Alternada

Este producto tiene una fuente de alimentación con detección automática que puede funcionar con un rango de tensión de entrada de 100~240 VCA, 50/60 Hz.



Para evitar un desgaste innecesario y alargar su vida útil, desconecte completamente el producto de la alimentación, mediante el interruptor o desenchufándolo, durante los periodos en los que no se use.

Sustitución del Fusible

1. Desconecte el producto de la alimentación.
2. Con un destornillador de punta plana desatornille la tapa del portafusibles de la carcasa.
3. Quite el fusible fundido.
4. Sustitúyalo con un fusible del mismo tipo y categoría.
5. Vuelva a atornillar la tapa del portafusibles en su sitio y conecte de nuevo la alimentación.



Desconecte el producto de la alimentación antes de sustituir el fusible.

Alimentación en Cadena

Puede enlazar hasta 17 productos COLORrail™ IRC a 120 VCA, o 32 unidades a 230 VCA.

IRC-6 - Mando a Distancia por Infrarrojos

El COLORrail™ IRC es totalmente compatible con el Control Remoto por Infrarrojos (IRC-6) de Chauvet. Para más información sobre el mando a distancia por infrarrojos (IRC-6), y para descargar las instrucciones de uso del IRC-6, diríjase al sitio web de Chauvet en www.chauvetlighting.com.

Descripción del Panel de Control

Botón	Función
<MENU>	Salte del menú o función actual. Mantenga pulsado durante 2 segundos para moverse a la siguiente opción.
<UP>	Navega hacia arriba por la lista de menú y aumenta el valor numérico cuando está en una función.
<DOWN>	Navega hacia abajo por la lista de menú y disminuye el valor numérico cuando está en una función.

Montaje

Antes de montar este producto, lea las [Notas de seguridad](#).

Diagrama de Montaje del Producto

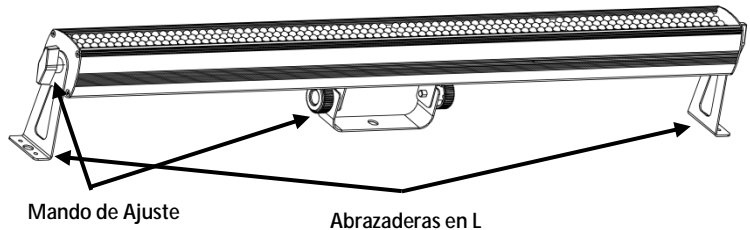

Opciones de Menú

Nivel Principal	Niveles De Programación		Descripción	
Ejecución Automática	AUR	n__	01-99, FL	Número de bucles
		S.__	01-99, FL	Velocidad de ejecución (lenta a rápida)
		F.__	00-99	Velocidad de estroboscopio (lenta a rápida)
Personalidades y Canales DMX	001	001-512	Configura la dirección DMX	
	__c	2-c	Configura la personalidad DMX	
		3-c		
		4-c		
		7-c		
		14c		
26c				
Modo Esclavo	SLA		Configura la funcionalidad Esclavo	
Control IR	ir-		Funcionalidad IRC-6	
Programas Automáticos	P.01	1.-r	Rojo	
		2.r9	Amarillo	
		3.-9	Verde	
		4.9b	Cian	
		5.-b	Azul	
		6.rb	Magenta	
		7.FL	Blanco	
		8.OF	Off	
		F.01-F.99	Velocidad de estroboscopio (lenta a rápida)	
		P.02-P.20	S. 01-S.99, S.FL	Velocidad de ejecución (lenta a rápida)
		F.00-F.99	Velocidad de estroboscopio (lenta a rápida)	
	P.21-P.22	S. 01-S.99, S.FL	Velocidad de ejecución (lenta a rápida)	
		F.00-F.99	Velocidad de estroboscopio (lenta a rápida)	
		1.-r	Rojo	Color en primer plano
		1.r9	Amarillo	
		1.-9	Verde	
		1.9b	Cian	
		1.-b	Azul	
		1.rb	Magenta	
		1.FL	Blanco	Color de fondo
		1.FF	Off	
		2.-r	Rojo	
2.r9		Amarillo		
2.-9	Verde			
2.9b	Cian			
2.-b	Azul			
2.rb	Magenta			
2.FL	Blanco			
2.FF	Off			

Enlace DMX El COLORrail™ IRC puede funcionar con un controlador DMX cuando se enlaza por conexiones serie DMX. Las instrucciones para conectar y configurar este producto para funcionamiento DMX están en el Manual de usuario. Si no está familiarizado con DMX, descargue el Manual DMX de www.chauvetlighting.com.

Dirección de Inicio Para asegurarse acceso total a todos los canales en cada modo DMX, la dirección DMX más recomendable es **487**.

Conexión Maestro/Esclavo El COLORrail™ IRC usa la conexión de datos DMX para su modo Maestro/Esclavo. Las instrucciones para conectar y configurar este producto para funcionamiento Maestro/Esclavo están en el Manual de usuario.

Valores DMX

2-c	Canal	Función	Valor	Porcentaje/Configuración
1	1	Macros de Color	000 ó 007	Sin función
			008 ó 015	Rojo
			016 ó 023	Amarillo
			024 ó 031	Verde
			032 ó 039	Cian
			040 ó 047	Azul
			048 ó 055	Magenta
			056 ó 063	Blanco
			064 ó 231	Programas Automáticos
232 ó 255	Modo Activo por Sonido			
2	2	Velocidad Programa Automático	000 ó 255	Lento a rápido (cuando C.1 está entre 064–231)
3-c	Canal	Función	Valor	Porcentaje/Configuración
1	1	Rojo	000 ó 255	0–100%
	2	Verde	000 ó 255	0–100%
	3	Azul	000 ó 255	0–100%
4-c	Canal	Función	Valor	Porcentaje/Configuración
1	1	Atenuador Master	000 ó 255	0–100%
	2	Rojo	000 ó 255	0–100%
	3	Verde	000 ó 255	0–100%
	4	Azul	000 ó 255	0–100%

7-c

Canal	Función	Valor	Porcentaje/Configuración
1	Atenuador Master	000 ó 255	0-100%
2	Rojo	000 ó 255	0-100%
3	Verde	000 ó 255	0-100%
4	Azul	000 ó 255	0-100%
5	Macros de Color	000 ó 007	Sin función
		008 ó 015	Rojo
		016 ó 023	Amarillo
		024 ó 031	Verde
		032 ó 039	Cian
		040 ó 047	Azul
		048 ó 055	Magenta
		056 ó 063	Blanco
		064 ó 231	Programas Automáticos
232 ó 255	Modo activo por sonido		
6	Velocidad De Programa Automático/Control De Sensibilidad Al Sonido	000 ó 255	Velocidad de programa Lenta a rápida (cuando C.5 es 064-231) Sensibilidad Activación por sonido (cuando C. 5 es 232-255)
7	Estroboscopio	000 ó 255	Lento a rápido

14-c

Canal	Función	Valor	Porcentaje/Configuración
1	Atenuador Master	000 ó 255	0-100%
2	Rojo	000 ó 255	0-100%
3	Verde	000 ó 255	0-100%
4	Azul	000 ó 255	0-100%
5	Rojo	000 ó 255	0-100%
6	Verde	000 ó 255	0-100%
7	Azul	000 ó 255	0-100%
8	Rojo	000 ó 255	0-100%
9	Verde	000 ó 255	0-100%
10	Azul	000 ó 255	0-100%
11	Rojo	000 ó 255	0-100%
12	Verde	000 ó 255	0-100%
13	Azul	000 ó 255	0-100%
14	Estroboscopio	000 ó 255	Lento a rápido

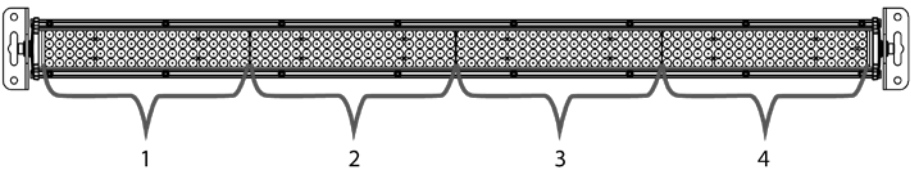

26c

Canal	Función	Valor	Porcentaje/Configuración
1	Atenuador Master	000 ó 255	0-100%
2	Rojo	000 ó 255	0-100%
3	Verde	000 ó 255	0-100%
4	Azul	000 ó 255	0-100%
5	Rojo	000 ó 255	0-100%
6	Verde	000 ó 255	0-100%
7	Azul	000 ó 255	0-100%
8	Rojo	000 ó 255	0-100%
9	Verde	000 ó 255	0-100%
10	Azul	000 ó 255	0-100%
11	Rojo	000 ó 255	0-100%
12	Verde	000 ó 255	0-100%
13	Azul	000 ó 255	0-100%
14	Rojo	000 ó 255	0-100%
15	Verde	000 ó 255	0-100%
16	Azul	000 ó 255	0-100%
17	Rojo	000 ó 255	0-100%
18	Verde	000 ó 255	0-100%
19	Azul	000 ó 255	0-100%
20	Rojo	000 ó 255	0-100%
21	Verde	000 ó 255	0-100%
22	Azul	000 ó 255	0-100%
23	Rojo	000 ó 255	0-100%
24	Verde	000 ó 255	0-100%
25	Azul	000 ó 255	0-100%
26	Estroboscopio	000 ó 255	Lento a rápido

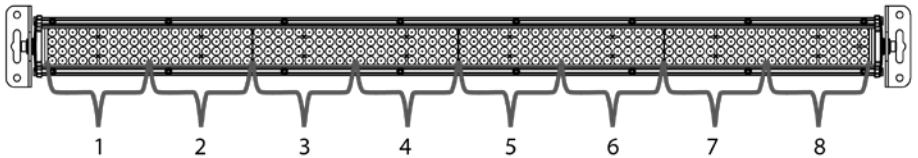

À Propos de ce Manuel

Le manuel de référence du COLORrail™ IRC (MR) reprend des informations de base sur cet appareil notamment en matière de montage, d'options de menu et de valeurs DMX. Téléchargez le manuel d'utilisation sur www.chauvetlighting.com pour de plus amples informations.

Clause de Non Responsabilité

Les informations et caractéristiques contenues dans ce manuel sont sujettes à changement sans préavis.

Consignes de Sécurité

Ces consignes concernant la sécurité reprennent d'importantes informations en matière d'installation, d'utilisation et de maintenance.



- Cet appareil n'est pas conçu pour être utilisé dans une installation permanente.
- Connectez UNIQUEMENT cet appareil à un circuit protégé et relié à la terre.
- Ne regardez PAS la source lumineuse lorsque le produit fonctionne.
- Assurez-vous que le cordon d'alimentation n'est ni tordu ni endommagé.
- Ne débranchez jamais cet appareil en tirant sur le cordon.
- Utilisez TOUJOURS un câble de sécurité lorsque vous montez cet appareil en hauteur.
- Veillez à ce qu'AUCUNE source inflammable ne se trouve à proximité de l'unité lors de son fonctionnement.
- Ne touchez PAS cet appareil lors de son fonctionnement car il pourrait s'avérer brûlant.



- La tension de la prise à laquelle vous connectez cet appareil doit être comprise dans la plage de tensions reprise sur l'étiquette de l'appareil ou à l'arrière de ce dernier.
- Montez toujours cet appareil dans un endroit bien ventilé, à au moins, 20 pouces (50 cm) des surfaces adjacentes.
- Assurez-vous qu'aucune fente de ventilation sur le boîtier ne soit obstruée.
- Ne connectez JAMAIS cet appareil ni à un gradateur ni à un rhéostat.
- Remplacez le fusible avec un de même type et même ampérage.
- Transportez/Suspendez cet appareil UNIQUEMENT au moyen du support ou des poignées dont il est doté.
- La température ambiante maximale supportée par cet appareil est de 104 °F (40 °C). Ne le faites pas fonctionner à des températures plus élevées.
- En cas de sérieux problèmes de fonctionnement, arrêtez le système immédiatement.
- N'ouvrez PAS cet appareil. Il ne contient aucun composant susceptible d'être réparé par l'utilisateur.
- Durant les périodes de non-utilisation, pour éviter toute usure inutile et pour prolonger la durée de vie, déconnectez-entièrement l'appareil en le débranchant de l'alimentation électrique ou en coupant le disjoncteur.

Contact

En dehors des États-Unis, du Royaume-Uni, de l'Irlande, du Mexique et du Benelux, contactez votre fournisseur si vous avez besoin d'assistance ou de retourner votre produit. Consultez le site www.chauvetlighting.com pour trouver nos coordonnées.

**Ce Qui Est
Inclus
Débuter**

- Un COLORrail™ IRC
- Un manuel de référence
- Un cordon d'alimentation
- Une fiche de garantie

Déballiez votre COLORrail™ IRC et assurez-vous d'avoir tout reçu et en bon état. Si l'emballage ou le contenu semblait être endommagé, indiquez-le immédiatement au transporteur et non à Chauvet.

**Description
de l'Appareil**

Le COLORrail™ IRC est un élément d'éclairage sous forme de bande à utiliser dans des installations mobiles aussi bien en intérieur qu'en extérieur. Le COLORrail™ IRC génère des effets époustouflants avec commande complète de jusqu'à 8 sections LED.

**Vue D'ensemble
du Produit**

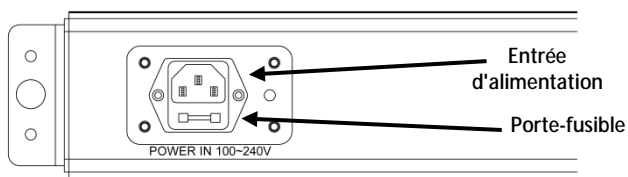
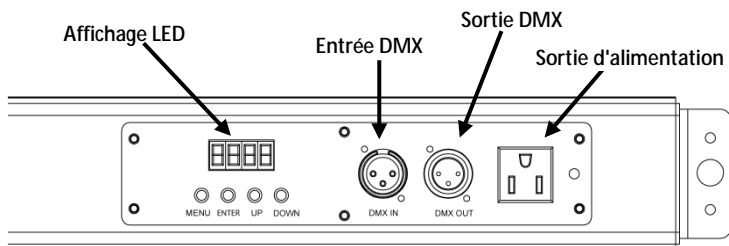

Vue Du Panneau Arrière

Alimentation CA



Remplacement des Fusibles

Cet appareil est doté d'une alimentation universelle prenant en charge toute tension d'entrée comprise entre 100 et 240 VCA, 50/60 Hz.

Durant les périodes de non-utilisation, pour éviter toute usure inutile et pour prolonger la durée de vie, déconnectez-entièrement l'appareil en le débranchant de l'alimentation électrique ou en coupant le disjoncteur.

1. Débranchez le produit.
2. Avec un tournevis à tête plate, dévissez le capuchon du porte-fusible du boîtier.
3. Retirez le fusible grillé.
4. Remplacez-le par un fusible de même type.
5. Remettez en place et vissez le capuchon du porte-fusible et rebranchez.



Débranchez l'appareil avant de changer le fusible.

Connexion Electrique

Télécommande à Infrarouge

Vous pouvez raccorder jusqu'à 17 COLORrail™ IRC à 120 VCA ou jusqu'à 32 à 230 VCA.

Le COLORrail™ IRC est entièrement compatible avec la télécommande à infrarouge de Chauvet. Pour de plus amples informations sur la télécommande à infrarouge IRC-6 et si vous souhaitez télécharger les instructions d'utilisation de la télécommande IRC-6, rendez-vous sur le site Web de Chauvet www.chauvetlighting.com.

Description du Tableau de Commandes

Bouton	Fonction
<MENU>	Permet la sortie du menu ou de la fonction en cours. Maintenez enfoncé pendant 2 secondes pour vous déplacer vers l'option suivante.
<UP>	Permet de parcourir les listes de menu vers le haut, dans une fonction permet d'augmenter les valeurs numériques.
<DOWN>	Permet de parcourir les listes de menu vers le bas, dans une fonction permet de diminuer les valeurs numériques.

Installation

Avant de monter cet appareil, lisez et assimilez les [consignes de sécurité](#).

Schéma de Montage de L'appareil

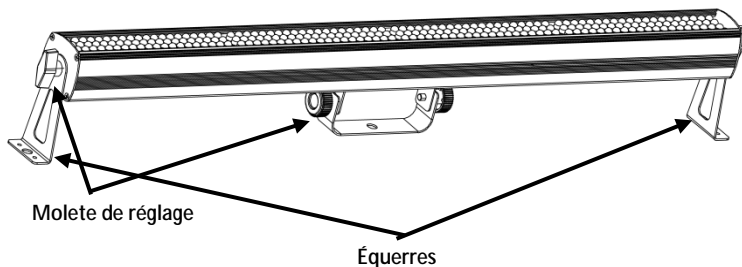

Options du Menu

Niveau Principal	Niveaux De Programmation		Description		
Fonctionnement Automatique	AUR	n__	01–99, FL	Nombre de boucles	
		S.__	01–99, FL	Vitesse (lent à rapide)	
		F.__	00–99	Vitesse du stroboscope (lent à rapide)	
Canaux et Personnalités DMX	001	001–512		Configure l'adresse DMX	
	__c	2-c		Sélectionne la personnalité DMX	
		3-c			
		4-c			
		7-c			
		14c			
26c					
Mode Esclave	SLA		Sélectionne la fonctionnalité esclave		
Télécommande Infrarouge	ir-		Fonctionnalité IRC-6		
Programmes Automatiques	P.01	1.-r	Rouge	Couleur de premier plan	
		2.r9	Jaune		
		3.-9	Vert		
		4.9b	Cyan		
		5.-b	Bleu		
		6.rb	Magenta		
		7.FL	Blanc		
		8.OF	Off		
		F.01–F.99	Vitesse du stroboscope (lent à rapide)		
		S.01–S.99, S.FL	Vitesse (lent à rapide)		
	P.02–P.20	F.00–F.99	Vitesse du stroboscope (lent à rapide)	Couleur d'arrière plan	
		S.01–S.99, S.FL	Vitesse (lent à rapide)		
	P.21–P.22	P.__	F.00–F.99	Vitesse du stroboscope (lent à rapide)	Couleur d'arrière plan
			1.-r	Rouge	
			1.r9	Jaune	
			1.-9	Vert	
			1.9b	Cyan	
			1.-b	Bleu	
			1.rb	Magenta	
			1.FL	Blanc	
			1.FF	Off	
			2.-r	Rouge	
2.r9	Jaune				
2.-9	Vert				
2.9b	Cyan				
2.-b	Bleu				
2.rb	Magenta				
2.FL	Blanc				
2.FF	Off				

Raccordement DMX Le COLORrail™ IRC peut fonctionner avec un jeu d'orgues DMX quand raccordé par des connexions DMX en série. Vous trouverez les instructions de connexion et configuration de cet appareil pour un bon fonctionnement en DMX dans le manuel d'utilisation. Si vous n'êtes pas familier avec le DMX, vous pouvez télécharger l'introduction au DMX sur www.chauvetlighting.com.

Adresse de Départ Afin d'assurer un accès à tous les canaux dans chaque mode DMX, l'adresse DMX la plus élevée recommandée est **487**.

Connexion Maître/Esclave Le COLORrail™ IRC utilise une connexion de données DMX pour son mode maître/esclave. Vous trouverez les instructions de connexion et configuration de cet appareil pour un bon fonctionnement en maître/esclave dans le manuel d'utilisation.

Valeurs DMX

2-c	Canal	Fonction	Valeur	Pourcentage/Configuration
1	1	Macros de Couleur	000 ó 007	Pas de fonction
			008 ó 015	Rouge
			016 ó 023	Jaune
			024 ó 031	Vert
			032 ó 039	Cyan
			040 ó 047	Bleu
			048 ó 055	Magenta
			056 ó 063	Blanc
			064 ó 231	Programmes automatiques
			232 ó 255	Mode musical
2	Vitesse Du Programme Automatique	000 ó 255	Lent à rapide (quand le canal 1 est entre 064 et 231)	
3-c	Canal	Fonction	Valeur	Pourcentage/Configuration
1	1	Rouge	000 ó 255	0 à 100 %
	2	Vert	000 ó 255	0 à 100 %
	3	Bleu	000 ó 255	0 à 100 %
4-c	Canal	Fonction	Valeur	Pourcentage/Configuration
1	1	Gradateur Maître	000 ó 255	0 à 100 %
	2	Rouge	000 ó 255	0 à 100 %
	3	Vert	000 ó 255	0 à 100 %
	4	Bleu	000 ó 255	0 à 100 %

7-c	Canal	Fonction	Valeur	Pourcentage/Configuration
	1	Gradateur Maître	000 ó 255	0 à 100 %
	2	Rouge	000 ó 255	0 à 100 %
	3	Vert	000 ó 255	0 à 100 %
	4	Bleu	000 ó 255	0 à 100 %
	5	Macros de Couleur	000 ó 007	Pas de fonction
			008 ó 015	Rouge
			016 ó 023	Jaune
			024 ó 031	Vert
			032 ó 039	Cyan
			040 ó 047	Bleu
			048 ó 055	Magenta
			056 ó 063	Blanc
	6	Commande De Sensibilité Au Son/Vitesse Du Programme Automatique	000 ó 255	Vitesse du programme de lent à rapide (quand canal 5 est entre 064 et 231)
				Sensibilité du mode musical (quand canal 5 est 232 et 255)
	7	Stroboscope	000 ó 255	Lent à rapide

14c	Canal	Fonction	Valeur	Pourcentage/Configuration
	1	Gradateur maître	000 ó 255	0 à 100 %
	2	Rouge	000 ó 255	0 à 100 %
	3	Vert	000 ó 255	0 à 100 %
	4	Bleu	000 ó 255	0 à 100 %
	5	Rouge	000 ó 255	0 à 100 %
	6	Vert	000 ó 255	0 à 100 %
	7	Bleu	000 ó 255	0 à 100 %
	8	Rouge	000 ó 255	0 à 100 %
	9	Vert	000 ó 255	0 à 100 %
	10	Bleu	000 ó 255	0 à 100 %
	11	Rouge	000 ó 255	0 à 100 %
	12	Vert	000 ó 255	0 à 100 %
	13	Bleu	000 ó 255	0 à 100 %
	14	Stroboscope	000 ó 255	Lent à rapide

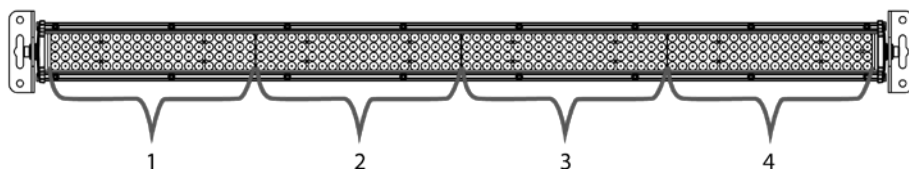

26c	Canal	Fonction	Valeur	Pourcentage/Configuration
	1	Gradateur maître	000 ◊ 255	0 à 100 %
	2	Rouge	000 ◊ 255	Zone 1
	3	Vert	000 ◊ 255	
	4	Bleu	000 ◊ 255	
	5	Rouge	000 ◊ 255	
	6	Vert	000 ◊ 255	Zone 2
	7	Bleu	000 ◊ 255	
	8	Rouge	000 ◊ 255	Zone 3
	9	Vert	000 ◊ 255	
	10	Bleu	000 ◊ 255	
	11	Rouge	000 ◊ 255	Zone 4
	12	Vert	000 ◊ 255	
	13	Bleu	000 ◊ 255	
	14	Rouge	000 ◊ 255	Zone 5
	15	Vert	000 ◊ 255	
	16	Bleu	000 ◊ 255	
	17	Rouge	000 ◊ 255	Zone 6
	18	Vert	000 ◊ 255	
	19	Bleu	000 ◊ 255	
	20	Rouge	000 ◊ 255	Zone 7
	21	Vert	000 ◊ 255	
	22	Bleu	000 ◊ 255	
	23	Rouge	000 ◊ 255	Zone 8
	24	Vert	000 ◊ 255	
	25	Bleu	000 ◊ 255	
	26	Stroboscope	000 ◊ 255	Lent à rapide

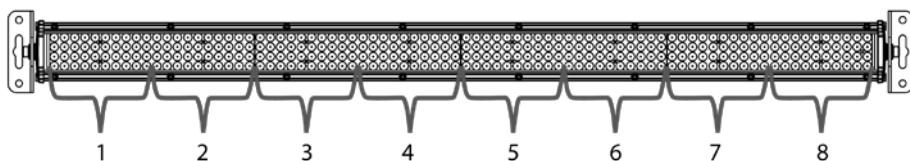

Über diese Schnellan- leitung

In der Schnellanleitung des COLORrail™ IRC finden Sie die wesentlichen Produktinformationen, wie etwa über die Montage, Menüoptionen und DMX-Werte des Geräts. Laden Sie für weiterführende Informationen unter www.chauvetlighting.com das Benutzerhandbuch herunter.

Haftungsausschluss

Die Informationen und Spezifikationen dieser Anleitung können ohne vorherige Ankündigung geändert werden.

Sicherheitshinweise

Diese Sicherheitshinweise enthalten wichtige Informationen über die Montage, Verwendung und Wartung des Geräts.



- Dieses Produkt eignet sich nicht für eine permanente Installation.
- SCHLIESSEN Sie dieses Produkt nur an einen mit der Masse verbundenen und abgesicherten Stromkreislauf an.
- NIEMALS in die Lichtquelle schauen, während das Gerät eingeschaltet ist.
- Stellen Sie sicher, dass das Netzkabel nicht gequetscht oder beschädigt ist.
- Ziehen Sie beim Trennen des Geräts von der Stromversorgung nie am Kabel.
- Bei Montage über Kopf immer ein Sicherungsseil verwenden.
- KEINE entflammaren Materialien während des Betriebs in der Nähe des Geräts lagern.
- NIEMALS während des Betriebs das Gehäuse berühren, da dies sehr heiß wird.



- Die Spannung der Schukosteckdose, an die Sie das Gerät anschließen, muss sich innerhalb des Spannungsbereiches befinden, der auf dem Hinweisschild oder dem rückwärtigen Bedienfeld des Geräts angegeben ist.
- Installieren Sie das Gerät an einem Ort mit ausreichender Belüftung und mit einem Abstand von 50 cm zu den angrenzenden Flächen.
- Stellen Sie sicher, dass die Lüftungsöffnungen im Gehäuse des Geräts nicht verschlossen sind.
- Schließen Sie dieses Gerät niemals an einen Dimmer oder Regelwiderstand an.
- Achten Sie beim Auswechseln der Sicherung darauf, den gleichen Typ mit den gleichen Werten zu verwenden.
- Das Gerät NUR an den Hänge-/Befestigungsbügeln oder Griffen tragen.
- Die maximal zulässige Umgebungstemperatur beträgt 40 °C. Nehmen Sie das Gerät nicht bei höheren Temperaturen in Betrieb.
- Bei ernsthaften Betriebsproblemen stoppen Sie umgehend die Verwendung des Geräts.
- Dieses Gerät NICHT öffnen. Die eingebauten Komponenten sind für den Kunden wartungsfrei.
- Um unnötigen Verschleiß zu vermeiden und die Lebensdauer des Geräts zu verlängern, trennen Sie während längerer Perioden des Nichtgebrauchs das Gerät vom Stromnetz – entweder per Trennschalter oder durch Herausziehen des Steckers aus der Steckdose.

Kontakt

Kunden außerhalb der USA, GB, Irland, Mexiko oder Benelux wenden sich an ihren Lieferanten, um den Kundendienst in Anspruch zu nehmen oder ein Gerät zurückzuschicken. Kontaktinformationen finden Sie unter www.chauvetlighting.com.

**Packungs-
inhalt
Start**

- COLORrail™ IRC
- Schnellanleitung
- Netzkabel
- Garantiekarte

Packen Sie Ihren COLORrail™ IRC aus und überprüfen Sie, ob Sie alle Teile unbeschädigt erhalten haben. Wenn die Verpackung beschädigt ist, benachrichtigen Sie umgehend das Transportunternehmen, nicht jedoch Chauvet.

**Produktbe-
schreibung**

Der COLORrail™ IRC ist eine für den Innen- und Außenbereich konzipierte, mehrfarbige Leistenleuchte für mobile Anwendungen im Unterhaltungsbereich. Der COLORrail™ IRC erlaubt das Ansteuern von bis zu 8 LED-Bereichen, wodurch sich erstaunliche Effekte erzeugen lassen.

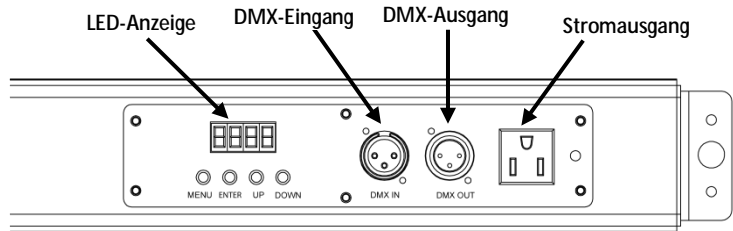

Produktüberblick

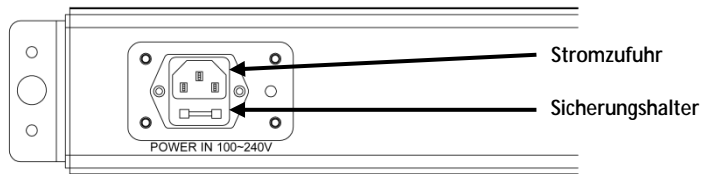

Anzeige Auf Rückwärtigem Bedienfeld

Wechsel-strom

Dieses Gerät verfügt über ein Vorschaltgerät, das automatisch die anliegende Spannung erkennt, sobald der Netzstecker in die Schukosteckdose gesteckt wird, und kann mit einer Eingangsspannung von 100~240 V AC, 50/60 Hz arbeiten.



Um unnötigen Verschleiß zu vermeiden und die Lebensdauer des Geräts zu verlängern, trennen Sie während längerer Perioden des Nichtgebrauchs das Gerät vom Stromnetz – entweder per Trennschalter oder durch Herausziehen des Steckers aus der Steckdose.

Auswechseln der Sicherung

1. Trennen Sie das Gerät vom Stromnetz.
2. Mit einem Flachsraubendreher, schrauben Sie die Abdeckung der Sicherung heraus.
3. Entfernen Sie die durchgebrannte Sicherung.
4. Achten Sie beim Auswechseln der Sicherung darauf, den gleichen Typ mit den gleichen Werten zu verwenden.
5. Schrauben Sie die Abdeckung der Sicherung wieder ein, und schließen Sie das Gerät wieder an das Stromnetz an.



Trennen Sie das Gerät von der Stromquelle, bevor Sie die Sicherung austauschen.

Reihenschaltung der Geräte IRC-6 – Infrarot-Fernbedienung

Sie können bis zu 17 COLORrail™ IRC-Geräte bei 120 V AC oder 32 Geräte bei 230 V AC in Reihe schalten.

Der COLORrail™ IRC ist vollständig kompatibel mit der Infrarot-Fernbedienung (IRC-6) von Chauvet. Weitere Informationen zur IRC-6 oder herunterladbare Anweisungen finden Sie auf der Website von Chauvet, unter www.chauvetlighting.com.

Beschreibung des Bedienfeldes lesen

Taste	Funktion
<MENU>	Damit verlassen Sie das aktuelle Menü oder die Funktion. Für 2 Sekunden gedrückt halten, um zur nächsten Option zu gelangen.
<UP>	Damit navigieren Sie durch die Menüpunkte nach oben und erhöhen den numerischen Wert der entsprechenden Funktionen.
<DOWN>	Damit navigieren Sie durch die Menüpunkte nach unten und verringern den numerischen Wert der entsprechenden Funktionen.

Montage

Lesen Sie vor der Montage dieses Geräts die [Sicherheitshinweise](#) durch.

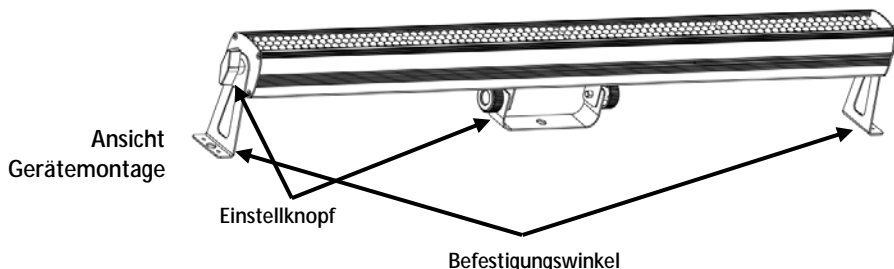

Menüoptionen

Hauptebene	Programmirebenen		Beschreibung	
Auto-Modus	AUR	n__	01–99, FL	Anzahl der Wiedergaben
		S.__	01–99, FL	Wiedergabegeschwindigkeit (von langsam nach schnell)
		F.__	00–99	Blitzgeschwindigkeit (von langsam nach schnell)
DMX-Kanäle und -Modi	001	001–512	Stellt die DMX-Adresse ein	
	__c	2-c	Stellt den DMX-Modus ein	
		3-c		
		4-c		
		7-c		
		14c		
	26c			
Slave-Modus	SLA		Stellt den Slave-Modus ein	
Infrarot-Fernbedienung	ir-		IRC-6-Funktion	
Auto-Programme	P.01	1.-r	Rot	
		2.r9	Bernsteinfarben	
		3.-9	Grün	
		4.9b	Kobaltblau	
		5.-b	Blau	
		6.rb	Magentarot	
		7.FL	Weiß	
		8.OF	Aus	
		F.01–F.99	Blitzgeschwindigkeit (von langsam nach schnell)	
		P.02–P.20	S. 01–S.99, S.FL	Wiedergabegeschwindigkeit (von langsam nach schnell)
		F.00–F.99	Blitzgeschwindigkeit (von langsam nach schnell)	
	P.21–P.22	S. 01–S.99, S.FL	Wiedergabegeschwindigkeit (von langsam nach schnell)	
		F.00–F.99	Blitzgeschwindigkeit (von langsam nach schnell)	
		1.-r	Rot	Vordergrundfarbe
		1.r9	Bernsteinfarben	
		1.-9	Grün	
		1.9b	Kobaltblau	
		1.-b	Blau	
		1.rb	Magentarot	
		1.FL	Weiß	Hintergrundfarbe
		1.FF	Aus	
		2.-r	Rot	
		2.r9	Bernsteinfarben	
2.-9		Grün		
2.9b	Kobaltblau			
2.-b	Blau			
2.rb	Magentarot			
2.FL	Weiß			
2.FF	Aus			

DMX-Verbindung

Der COLORrail™ IRC kann mit einem DMX-Controller betrieben werden, wenn eine DMX-Reihenschaltung zum Einsatz kommt. Anweisungen zum Zusammenschluss und der Konfiguration dieses Geräts für den Betrieb im DMX-Modus finden Sie im Benutzerhandbuch. Wenn Sie mit DMX nicht vertraut sind, laden Sie “DMX - Eine Einführung” unter www.chauvetlighting.com herunter.

Startadresse

Um einen vollständigen Zugang zu allen Kanälen in jedem DMX-Modus zu gewährleisten, beträgt die höchste empfohlene DMX-Adresse **487**.

Master/Slave-Schaltung

Der COLORrail™ IRC verwendet für seinen Master/Slave-Modus eine DMX-Datenverbindung. Anweisungen zum Zusammenschluss und der Konfiguration dieses Geräts für den Betrieb im Master/Slave-Modus finden Sie im Benutzerhandbuch.

DMX-Werte

2-c	Kanal	Funktion	Wert	Prozent/Einstellung
1	1	Farbtöne	000 ó 007	Keine Funktion
			008 ó 015	Rot
			016 ó 023	Bernsteinfarben
			024 ó 031	Grün
			032 ó 039	Kobaltblau
			040 ó 047	Blau
			048 ó 055	Magentarot
			056 ó 063	Weiß
			064 ó 231	Auto-Programme
			232 ó 255	Musiksteuerungs-Modus
2	Geschwindigkeit des Auto-Programms	000 ó 255	von langsam nach schnell (wenn Kanal 1 von 064 bis 231 reicht)	
3-c	Kanal	Funktion	Wert	Prozent/Einstellung
1	1	Rot	000 ó 255	0 bis 100%
	2	Grün	000 ó 255	0 bis 100%
	3	Blau	000 ó 255	0 bis 100%
4-c	Kanal	Funktion	Wert	Prozent/Einstellung
1	1	MASTER-DIMMER	000 ó 255	0 bis 100%
	2	Rot	000 ó 255	0 bis 100%
	3	Grün	000 ó 255	0 bis 100%
	4	Blau	000 ó 255	0 bis 100%

7-c

Kanal	Funktion	Wert	Prozent/Einstellung
1	MASTER-DIMMER	000 ó 255	0 bis 100%
2	Rot	000 ó 255	0 bis 100%
3	Grün	000 ó 255	0 bis 100%
4	Blau	000 ó 255	0 bis 100%
5	Farbtöne	000 ó 007	Keine Funktion
		008 ó 015	Rot
		016 ó 023	Bernsteinfarben
		024 ó 031	Grün
		032 ó 039	Kobaltblau
		040 ó 047	Blau
		048 ó 055	Magentarat
		056 ó 063	Weiß
	064 ó 231	Auto-Programme	
	232 ó 255	Musiksteuerungs-Modus	
6	Geschwindigkeit des Auto-Programms/Steuerung der Musikempfindlichkeit	000 ó 255	Programmgeschw. von langsam nach schnell (wenn Kanal 5 von 064 bis 231 reicht) Empfindlichkeit der Musiksteuerung (wenn Kanal 5 von 232 bis -255 reicht)
7	Stroboskop	000 ó 255	Langsam bis schnell

14c

Kanal	Funktion	Wert	Prozent/Einstellung
1	MASTER-DIMMER	000 ó 255	0 bis 100%
2	Rot	000 ó 255	0 bis 100%
3	Grün	000 ó 255	0 bis 100%
4	Blau	000 ó 255	0 bis 100%
5	Rot	000 ó 255	0 bis 100%
6	Grün	000 ó 255	0 bis 100%
7	Blau	000 ó 255	0 bis 100%
8	Rot	000 ó 255	0 bis 100%
9	Grün	000 ó 255	0 bis 100%
10	Blau	000 ó 255	0 bis 100%
11	Rot	000 ó 255	0 bis 100%
12	Grün	000 ó 255	0 bis 100%
13	Blau	000 ó 255	0 bis 100%
14	Stroboskop	000 ó 255	Langsam bis schnell

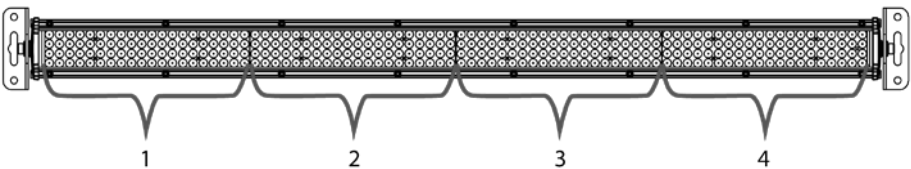

26c

Kanal	Funktion	Wert	Prozent/Einstellung
1	MASTER-DIMMER	000 ó 255	0 bis 100%
2	Rot	000 ó 255	0 bis 100%
3	Grün	000 ó 255	0 bis 100%
4	Blau	000 ó 255	0 bis 100%
5	Rot	000 ó 255	0 bis 100%
6	Grün	000 ó 255	0 bis 100%
7	Blau	000 ó 255	0 bis 100%
8	Rot	000 ó 255	0 bis 100%
9	Grün	000 ó 255	0 bis 100%
10	Blau	000 ó 255	0 bis 100%
11	Rot	000 ó 255	0 bis 100%
12	Grün	000 ó 255	0 bis 100%
13	Blau	000 ó 255	0 bis 100%
14	Rot	000 ó 255	0 bis 100%
15	Grün	000 ó 255	0 bis 100%
16	Blau	000 ó 255	0 bis 100%
17	Rot	000 ó 255	0 bis 100%
18	Grün	000 ó 255	0 bis 100%
19	Blau	000 ó 255	0 bis 100%
20	Rot	000 ó 255	0 bis 100%
21	Grün	000 ó 255	0 bis 100%
22	Blau	000 ó 255	0 bis 100%
23	Rot	000 ó 255	0 bis 100%
24	Grün	000 ó 255	0 bis 100%
25	Blau	000 ó 255	0 bis 100%
26	Stroboskop	000 ó 255	Langsam bis schnell

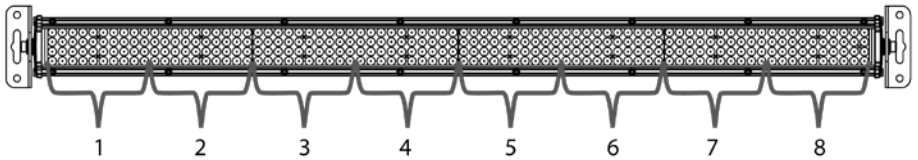

Sobre este Guia

O Guia de Referência Rápida (GRR) do COLORrail™ IRC contém informações básicas sobre o produto tais como instalação, opções de menu e valores DMX. Transfira o Manual de Utilizador de www.chauvetlighting.com para obter mais informações.

Exclusão de Responsabilidade

As informações e especificações contidas neste GRR estão sujeitas a alteração sem aviso prévio.

Instruções de Segurança

Estas Instruções de Segurança incluem informações importantes sobre a instalação, utilização e manutenção.



- Este produto não se destina à instalação permanente.
- Ligue este produto APENAS a um circuito protegido e ligado à terra.
- NÃO olhe para a fonte de luz quando o produto está ligado.
- Certifique-se de que o cabo de alimentação não está desgastado nem danificado.
- Nunca desligue este produto da alimentação ao puxar ou esticar o cabo de alimentação.
- Numa instalação suspensa deste produto, utilize sempre um cabo de segurança.
- NÃO permita a presença de materiais inflamáveis junto da unidade durante o seu funcionamento.
- NÃO toque neste produto aquando do funcionamento do mesmo, pois poderá estar quente.



- A tensão da tomada à qual irá ligar este produto deve estar no intervalo indicado no autocolante ou painel posterior do produto.
- Instale sempre este produto num local com ventilação adequada, a pelo menos 50 cm (20 pol.) das superfícies adjacentes.
- Certifique-se de que não estão obstruídas quaisquer ranhuras de ventilação do corpo da unidade.
- Nunca ligue este produto a um regulador da intensidade da luz nem a um reóstato.
- Substitua o fusível por um do mesmo tipo e classificação.
- Transporte este produto APENAS com as pegas ou suportes de montagem/suspensão.
- A temperatura máxima ambiente é 40 °C (104 °F). Não utilize este produto em ambientes com temperaturas superiores.
- Em caso de um problema de funcionamento grave, pare a utilização imediatamente.
- NÃO abra este produto. Não contém quaisquer peças passíveis de manutenção.
- Para eliminar desgaste desnecessário e aumentar a respectiva vida útil, durante os períodos de não utilização deve desligar o produto da alimentação através de um disjuntor ou desconectando-o.

Contacto

Fora dos E.U.A., Reino Unido, Irlanda, México ou Benelux, entre em contacto com o seu distribuidor para solicitar assistência ou devolver um produto. Aceda a www.chauvetlighting.com para obter informações de contacto.

Conteúdo

- COLORrail™ IRC
- Cabo de alimentação
- Guia de referência rápida
- Cartão de garantia

Para Começar

Desembale o COLORrail™ IRC e certifique-se de que recebeu todas as peças em boas condições. Se a caixa ou conteúdos aparentarem estar danificados, notifique imediatamente a transportadora e não a Chauvet.

Descrição do Produto

O COLORrail™ IRC é uma barra de luz multi-colorida para utilização em aplicações de entretenimento móvel interior e exterior. O COLORrail™ IRC permite criar efeitos deslumbrantes com controlo total de até 8 secções de LEDs.

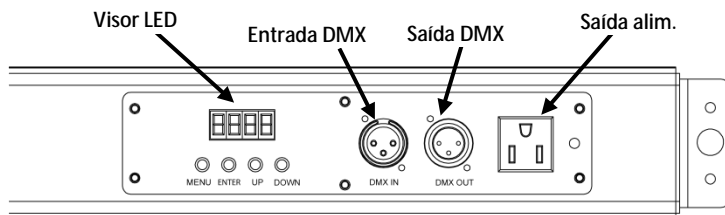

Descrição Geral do Produto

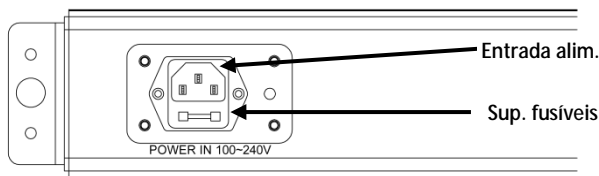

Vista Posterior do Painel

**Alimentação
CA**

Este produto possui uma fonte de alimentação de intervalo automático que pode funcionar num intervalo de tensão de entrada de 100~240 VCA, 50/60 Hz.



Para eliminar desgaste desnecessário e aumentar a respectiva vida útil, durante os períodos de não utilização deve desligar o produto da alimentação através de um disjuntor ou desconectando-o.

**Substituição do
Fusível**

1. Desligue o produto da alimentação.
2. Com uma chave de fenda, desaperte a tampa do suporte do fusível da estrutura.
3. Retire o fusível queimado.
4. Substitua o fusível por um do mesmo tipo e classificação.
5. Aparafuse a tampa do suporte do fusível no sítio e volte a ligar a alimentação.



Desligue o produto da alimentação antes de substituir o fusível.

**Interligação de
Alimentação
IRC-6 – Controlo
Remoto por
Infravermelhos**

Podem ligar até 17 unidades COLORrail™ IRC a 120 VCA ou 32 unidades a 230 VCA.

O COLORrail™ IRC é totalmente compatível com o controlo remoto por infravermelhos IRC-6 da Chauvet.

Para obter mais informações sobre o Controlo remoto por infravermelhos IRC-6 e para transferir instruções sobre como utilizar o IRC-6, acesse ao site Web da Chauvet em www.chauvetlighting.com.

**Descrição do
Painel de
Controlo**

Botão	Função
<MENU>	Sai da função ou menu actual. Mantenha premido durante 2 segundos para avançar para a próxima opção.
<UP>	Desloca-se para cima na lista de menus e aumenta o valor numérico numa função.
<DOWN>	Desloca-se para baixo na lista de menus e diminui o valor numérico numa função.

Instalação

Antes de instalar este produto, leia as [Instruções de Segurança](#).

Diagrama de
Instalação do
Produto

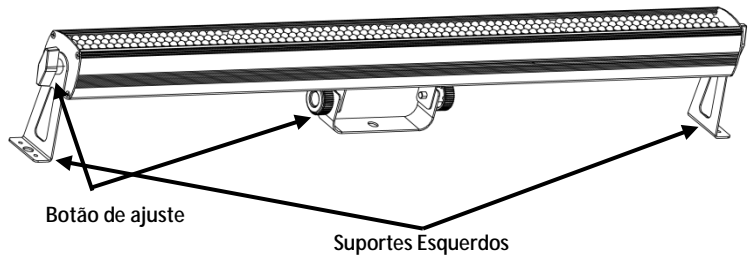

Opções de Menu

Nível Principal	Níveis de Programação		Descrição		
Execução Automática	AUR	n__	01–99, FL Número de voltas		
		S.__	01–99, FL Velocidade de funcionamento (lento para rápido)		
		F.__	00–99 Velocidade do sinal de validação (lento para rápido)		
Personalizações e Canal DMX	001	001–512	Define o endereço DMX		
	__c	2-c	Define a personalização DMX		
		3-c			
		4-c			
		7-c			
		14c			
26c					
Modo Secundário	SLA		Define a funcionalidade secundária		
Controlador Por Infravermelhos	ir-		Funcionalidade do IRC-6		
Programas Automáticos	P.01	1.-r	Vermelho		
		2.r9	Amarelo		
		3.-9	Verde		
		4.9b	Ciano		
		5.-b	Azul		
		6.rb	Magenta		
		7.FL	Branco		
		8.OF	Desligado		
	P.02–P.20	S. 01–S.99, S.FL	Velocidade do sinal de validação (lento para rápido)		
		F.00–F.99	Velocidade de funcionamento (lento para rápido)		
	P.21–P.22	S. 01–S.99, S.FL	Velocidade do sinal de validação (lento para rápido)		
			F.00–F.99	Velocidade de funcionamento (lento para rápido)	
			1.-r	Vermelho	
		1.r9		Amarelo	
		1.-9		Verde	
		1.9b		Ciano	
		1.-b		Azul	
		1.rb		Magenta	
		1.FL	Branco		
			1.FF	Desligado	
			2.-r	Vermelho	
				2.r9	Amarelo
				2.-9	Verde
2.9b			Ciano		
2.-b		Azul			
2.rb	Magenta				
2.FL	Branco				
2.FF	Desligado				

Interligação DMX O COLORrail™ IRC pode trabalhar com um controlador DMX quando se encontra ligado a ligações da série DMX. As instruções para a ligação e configuração deste produto para a operação DMX encontram-se no Manual de Utilizador. Se não estiver familiarizado com o DMX, transfira o DMX Primer a partir de www.chauvetlighting.com.

Endereço Inicial Para garantir um acesso total a todos os canais em cada modo DMX, o endereço DMX mais elevado recomendado é **487**.

Ligação Principal/Secundária O COLORrail™ IRC utiliza a ligação de dados DMX para o seu modo Principal/Secundário. As instruções para a ligação e configuração deste produto para a operação Principal/Secundário encontram-se no Manual de Utilizador.

Valores DMX

2-c	Canal	Função	Valor	Percentagem/Definição
1	1	Macros de Cores	000 ó 007	Sem função
			008 ó 015	Vermelho
			016 ó 023	Amarelo
			024 ó 031	Verde
			032 ó 039	Ciano
			040 ó 047	Azul
			048 ó 055	Magenta
			056 ó 063	Branco
			064 ó 231	Programas automáticos
	232 ó 255	Modo de activação de som		

2	2	Velocidade do Programa Automático	000 ó 255	Lento para rápido (quando o CH.1 é 064–231)
---	---	-----------------------------------	-----------	---

3-c	Canal	Função	Valor	Percentagem/Definição
1	1	Vermelho	000 ó 255	0–100%
	2	Verde	000 ó 255	0–100%
	3	Azul	000 ó 255	0–100%

4-c	Canal	Função	Valor	Percentagem/Definição
1	1	Regulador de Intensidade Principal	000 ó 255	0–100%
	2	Vermelho	000 ó 255	0–100%
	3	Verde	000 ó 255	0–100%
	4	Azul	000 ó 255	0–100%

7-c	Canal	Função	Valor	Porcentagem/Definição
	1	Regulador de Intensidade Principal	000 ó 255	0–100%
	2	Vermelho	000 ó 255	0–100%
	3	Verde	000 ó 255	0–100%
	4	Azul	000 ó 255	0–100%
	5	Macros de Cores	000 ó 007	Sem função
			008 ó 015	Vermelho
			016 ó 023	Amarelo
			024 ó 031	Verde
			032 ó 039	Ciano
			040 ó 047	Azul
			048 ó 055	Magenta
			056 ó 063	Branco
			064 ó 231	Programas automáticos
			232 ó 255	Modo de activação de som
	6	Controlo de Velocidade do Programa Automático/Sensibilidade Sonora	000 ó 255	Velocidade do programa lento para rápido (quando o CH.5 é 064–231) Sensibilidade de activação de som (quando o CH. 5 é 232–255)
	7	Sinal de validação	000 ó 255	Lento a rápido

14c	Canal	Função	Valor	Porcentagem/Definição
	1	Regulador de Intensidade Principal	000 ó 255	0–100%
	2	Vermelho	000 ó 255	Zona 1
	3	Verde	000 ó 255	
	4	Azul	000 ó 255	
	5	Vermelho	000 ó 255	Zona 2
	6	Verde	000 ó 255	
	7	Azul	000 ó 255	
	8	Vermelho	000 ó 255	Zona 3
	9	Verde	000 ó 255	
	10	Azul	000 ó 255	
	11	Vermelho	000 ó 255	Zona 4
	12	Verde	000 ó 255	
	13	Azul	000 ó 255	
	14	Sinal de Validação	000 ó 255	Lento a rápido

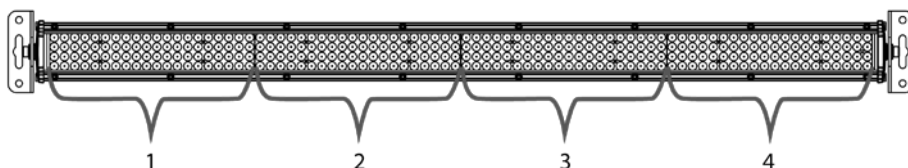

26c	Canal	Função	Valor	Porcentagem/Definição
	1	Regulador de Intensidade Principal	000 ó 255	0-100%
	2	Vermelho	000 ó 255	0-100%
	3	Verde	000 ó 255	0-100%
	4	Azul	000 ó 255	0-100%
	5	Vermelho	000 ó 255	0-100%
	6	Verde	000 ó 255	0-100%
	7	Azul	000 ó 255	0-100%
	8	Vermelho	000 ó 255	0-100%
	9	Verde	000 ó 255	0-100%
	10	Azul	000 ó 255	0-100%
	11	Vermelho	000 ó 255	0-100%
	12	Verde	000 ó 255	0-100%
	13	Azul	000 ó 255	0-100%
	14	Vermelho	000 ó 255	0-100%
	15	Verde	000 ó 255	0-100%
	16	Azul	000 ó 255	0-100%
	17	Vermelho	000 ó 255	0-100%
	18	Verde	000 ó 255	0-100%
	19	Azul	000 ó 255	0-100%
	20	Vermelho	000 ó 255	0-100%
	21	Verde	000 ó 255	0-100%
	22	Azul	000 ó 255	0-100%
	23	Vermelho	000 ó 255	0-100%
	24	Verde	000 ó 255	0-100%
	25	Azul	000 ó 255	0-100%
	26	Sinal de Validação	000 ó 255	Lento a rápido

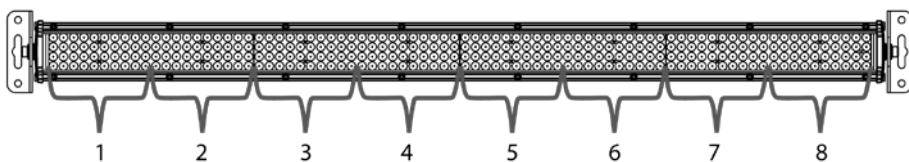

**Informazioni
Sulla Guida**

La Guida Rapida di COLORrail™ IRC contiene informazioni di base sul prodotto quali montaggio, opzioni menù e valori DMX. Per maggiori dettagli, scaricare il Manuale Utente dal sito www.chauvetlighting.com.

**Esclusione di
Responsabilità**

Le informazioni e le specifiche contenute in questa guida possono essere modificate senza preavviso.

**Note di
Sicurezza**

Le Note di Sicurezza includono informazioni importanti circa il montaggio, l'uso e la manutenzione.



- Questa apparecchiatura non è progettata per installazione permanente.
- Collegare questa unità SOLTANTO ad un circuito dotato di messa a terra e protetto.
- NON guardare la sorgente luminosa quando l'unità è in funzione.
- Assicurarsi che il cavo di alimentazione non sia piegato o danneggiato.
- Non scollegare mai questa apparecchiatura dall'alimentazione elettrica tirando o stratonando il cavo.
- Per il montaggio in alto dell'unità utilizzare SEMPRE un cavo di sicurezza.
- NON collocare materiale infiammabile vicino all'unità mentre è in funzione.
- NON toccare l'unità durante il funzionamento perché potrebbe essere molto calda.



- La tensione della presa a muro cui si collega l'apparecchiatura deve trovarsi entro il campo specificato sull'etichetta o sul pannello posteriore.
- Montare sempre l'unità in posizione ben ventilata, ad almeno 50 cm. (20") da qualsiasi superficie.
- Assicurarsi che nessuna apertura di ventilazione dell'unità sia ostruita.
- Non collegare mai ad un dimmer o ad un reostato
- Sostituire il fusibile con un altro dello stesso tipo e classe.
- Prendere e trasportare l'unità SOLTANTO dalla staffa per il montaggio sospeso o dalle maniglie.
- Massima temperatura ambiente ammessa: 40 °C (104 °F). Non utilizzare l'apparecchiatura a temperature superiori.
- In caso di gravi problemi di funzionamento sospendere immediatamente l'utilizzo.
- NON aprire l'unità. Non contiene parti riparabili dall'utente.
- Per evitare un consumo inutile ed aumentare la durata, durante i periodi di non utilizzo disconnettere completamente il prodotto dall'alimentazione con l'interruttore o scollegando il cavo.

Contatti

Per richiedere assistenza o restituire l'apparecchiatura, al di fuori di Stati Uniti, Regno Unito, Irlanda, Messico o Benelux, contattare il distributore locale. Per informazioni sui contatti, visitare il sito Web www.chauvetlighting.com.

Che Cosa è Incluso Per Iniziare

- COLORrail™ IRC
- Guida Rapida
- Cavo di alimentazione
- Scheda di garanzia

Disimballare COLORrail™ IRC ed accertarsi di aver ricevuto tutti i componenti integri. Se l'imballo appare danneggiato, farlo immediatamente presente al trasportatore e non a Chauvet.

Descrizione del Prodotto

COLORrail™ IRC è una luce multicolore tipo “strip” (striscia) adatta per applicazioni itineranti, sia in interni che in esterni. COLORrail™ IRC crea abbaglianti effetti con controllo completo fino a 8 sezioni di LED.

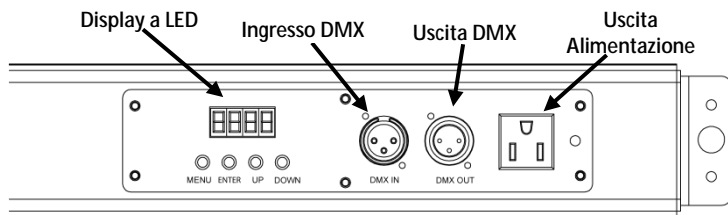

Informazioni Generali

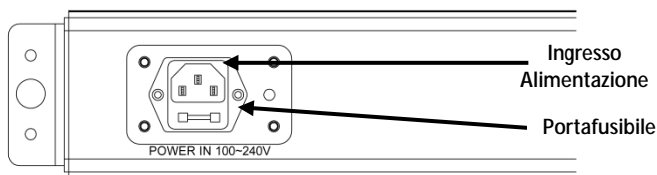

Vista Pannello Posteriore

Alimentazione CA

Questa apparecchiatura è dotata di alimentatore a commutazione automatica con tensione in ingresso di 100~240 V CC - 50/60 Hz.



Per evitare un consumo inutile ed aumentare la durata, durante i periodi di non utilizzo disconnettere completamente il prodotto dall'alimentazione con l'interruttore o scollegando il cavo.

Sostituzione Fusibile

1. Scollegare l'unità dall'alimentazione elettrica.
2. Inserire la punta di un giravite a testa piatta nella fessura dell'alloggiamento del fusibile.
3. Rimuovere dall'alloggiamento il cappello di sicurezza.
4. Rimuovere il fusibile bruciato dalla clip sulla parte anteriore del cappello di sicurezza e sostituirlo con uno identico.
5. Reinscrivere il portafusibile e ricollegare l'alimentazione elettrica.



Prima di sostituire il fusibile, scollegare l'alimentazione elettrica dall'unità.

Collegamento

È possibile collegare fino a 17 unità COLORrail™ IRC a 120 V CA oppure 32 unità a 230 V CA.

IRC-6 - Telecomando a Infrarossi

COLORrail™ IRC è totalmente compatibile con il telecomando a infrarossi (IRC-6) di Chauvet. Per maggiori informazioni sul telecomando a infrarossi (IRC-6) e per scaricare le istruzioni per l'uso, andare al sito Web Chauvet www.chauvetlighting.com.

Descrizione del Pannello di Controllo

Pulsante	Funzione
<MENU>	Consente di uscire dal menù o dalla funzione correnti. Tenere premuto per 2 secondi per passare all'opzione successiva.
<UP>	Consente di spostarsi verso l'alto nell'elenco menù e di aumentare il valore numerico all'interno di una funzione.
<DOWN>	Consente di spostarsi verso il basso nell'elenco menù e di diminuire il valore numerico all'interno di una funzione.

Montaggio

Prima di montare l'unità, leggere le [Note di Sicurezza](#).

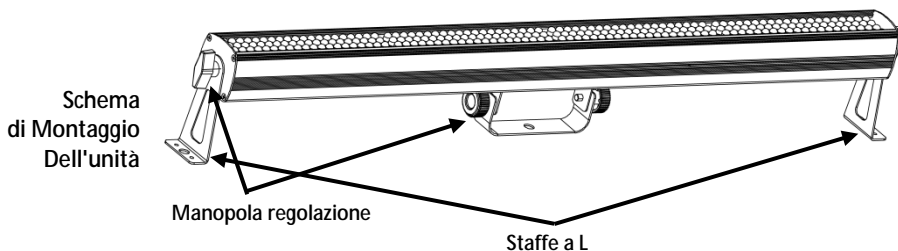

Opzioni del Menù

Livello Principale	Livelli di Programmazione		Descrizione		
Auto Run	AUR	n__ 01-99, FL	Numero di cicli		
		S.__ 01-99, FL	Velocità di esecuzione (lento-veloce)		
		F.__ 00-99	Velocità stroboscopio (lento-veloce)		
Caratteristiche e Canali DMX	001	001-512	Imposta l'indirizzo DMX		
	__c	2-c	Imposta la caratteristica DMX		
		3-c			
		4-c			
		7-c			
		14c			
26c					
Modalità Slave	SLA		Imposta la funzionalità Slave		
Controller IR	ir-		Funzionalità IRC-6		
Programmi Auto	P.__	P.01	1.-r	Rosso	
			2.r9	Giallo	
			3.-9	Verde	
			4.9b	Ciano	
			5.-b	Blu	
			6.rb	Magenta	
			7.FL	Bianco	
			8.OF	Off	
		F.01-F.99	Velocità stroboscopio (lento-veloce)		
		P.02-P.20	S. 01-S.99, S.FL	Velocità di esecuzione (lento-veloce)	
	F.00-F.99		Velocità stroboscopio (lento-veloce)		
	P.21-P.22	P.21-P.22	S. 01-S.99, S.FL	Velocità di esecuzione (lento-veloce)	
				F.00-F.99	Velocità stroboscopio (lento-veloce)
			1.-r	Rosso	Colore di primo piano
			1.r9	Giallo	
			1.-9	Verde	
			1.9b	Ciano	
			1.-b	Blu	
			1.rb	Magenta	
			1.FL	Bianco	Colore di sfondo
			1.FF	Off	
			2.-r	Rosso	
2.r9			Giallo		
2.-9	Verde				
2.9b	Ciano				
2.-b	Blu				
2.rb	Magenta				
2.FL	Bianco				
2.FF	Off				

Collegamento DMX COLORrail™ IRC può funzionare con un controller DMX quando collegato tramite connessioni seriali DMX. Le istruzioni per il collegamento e la configurazione di questa unità sono contenute nel Manuale Utente. Se non si ha familiarità con il DMX, scaricare DMX Primer all'indirizzo www.chauvetlighting.com.

Indirizzo Iniziale Per assicurare il completo accesso a tutti i canali in ciascuna modalità DMX, l'indirizzo maggiormente raccomandato è **487**.

Collegamento Master/Slave In modalità Master/Slave, COLORrail™ IRC utilizza il collegamento dati DMX. Le istruzioni per il collegamento e la configurazione di questa unità per il funzionamento Master/Slave sono contenute nel Manuale Utente.

Valori DMX

2-c	Canale	Funzione	Valore	Percentuale/Impostazione
1	1	Macro Colore	000 ó 007	Nessuna funzione
			008 ó 015	Rosso
			016 ó 023	Giallo
			024 ó 031	Verde
			032 ó 039	Ciano
			040 ó 047	Blu
			048 ó 055	Magenta
			056 ó 063	Bianco
			064 ó 231	Programmi auto
		232 ó 255	Modalità Sound-Active	
2	2	Velocità Programma Auto	000 ó 255	Da lento a veloce (quando il canale 1 è compreso tra 064 e 231)
3-c	Canale	Funzione	Valore	Percentuale/Impostazione
1	1	Rosso	000 ó 255	0-100%
	2	Verde	000 ó 255	0-100%
	3	Blu	000 ó 255	0-100%
4-c	Canale	Funzione	Valore	Percentuale/Impostazione
1	1	Master Dimmer	000 ó 255	0-100%
	2	Rosso	000 ó 255	0-100%
	3	Verde	000 ó 255	0-100%
	4	Blu	000 ó 255	0-100%

7-c	Canale	Funzione	Valore	Percentuale/Impostazione
	1	Master Dimmer	000 ó 255	0-100%
	2	Rosso	000 ó 255	0-100%
	3	Verde	000 ó 255	0-100%
	4	Blu	000 ó 255	0-100%
	5	Macro Colore	000 ó 007	Nessuna funzione
			008 ó 015	Rosso
			016 ó 023	Giallo
			024 ó 031	Verde
			032 ó 039	Ciano
			040 ó 047	Blu
			048 ó 055	Magenta
			056 ó 063	Bianco
			064 ó 231	Programmi auto
			232 ó 255	Modalità Sound-Active
	6	Velocità Programma Auto/Controllo Sensibilità Sonora	000 ó 255	Velocità programma da lento a veloce (quando il canale 5 è compreso tra 064 e 231) Sensibilità Sound-Active (quando il canale 5 è compreso tra 232 e 255)
	7	Stroboscopio	000 ó 255	Da lento a veloce

14c	Canale	Funzione	Valore	Percentuale/Impostazione
	1	Master Dimmer	000 ó 255	0-100%
	2	Rosso	000 ó 255	0-100%
	3	Verde	000 ó 255	0-100%
	4	Blu	000 ó 255	0-100%
	5	Rosso	000 ó 255	0-100%
	6	Verde	000 ó 255	0-100%
	7	Blu	000 ó 255	0-100%
	8	Rosso	000 ó 255	0-100%
	9	Verde	000 ó 255	0-100%
	10	Blu	000 ó 255	0-100%
	11	Rosso	000 ó 255	0-100%
	12	Verde	000 ó 255	0-100%
	13	Blu	000 ó 255	0-100%
	14	Stroboscopio	000 ó 255	Da lento a veloce

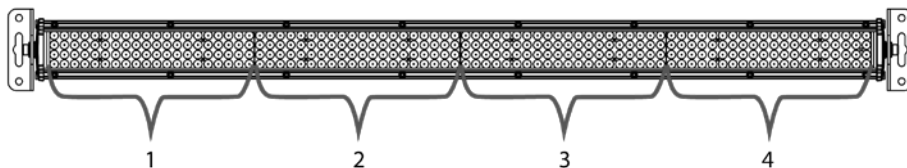

26c	Canale	Funzione	Valore	Percentuale/Impostazione
	1	Master Dimmer	000 ó 255	0-100%
	2	Rosso	000 ó 255	0-100%
	3	Verde	000 ó 255	0-100%
	4	Blu	000 ó 255	0-100%
	5	Rosso	000 ó 255	0-100%
	6	Verde	000 ó 255	0-100%
	7	Blu	000 ó 255	0-100%
	8	Rosso	000 ó 255	0-100%
	9	Verde	000 ó 255	0-100%
	10	Blu	000 ó 255	0-100%
	11	Rosso	000 ó 255	0-100%
	12	Verde	000 ó 255	0-100%
	13	Blu	000 ó 255	0-100%
	14	Rosso	000 ó 255	0-100%
	15	Verde	000 ó 255	0-100%
	16	Blu	000 ó 255	0-100%
	17	Rosso	000 ó 255	0-100%
	18	Verde	000 ó 255	0-100%
	19	Blu	000 ó 255	0-100%
	20	Rosso	000 ó 255	0-100%
	21	Verde	000 ó 255	0-100%
	22	Blu	000 ó 255	0-100%
	23	Rosso	000 ó 255	0-100%
	24	Verde	000 ó 255	0-100%
	25	Blu	000 ó 255	0-100%
	26	Stroboscopio	000 ó 255	Da lento a veloce

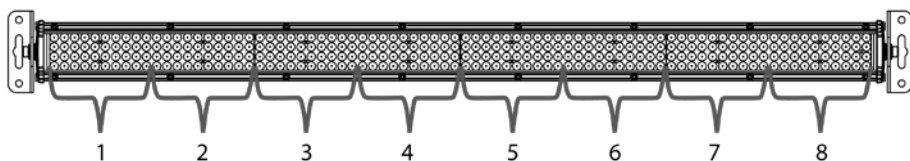

O Przewodniku

COLORrail™ IRC Quick Reference Guide (QRG) zawiera podstawowe informacje o produkcie takie jak montaż, opcje menu oraz wartości DMX. Szczegółowe informacje znajdują się w instrukcji obsługi na stronie www.chauvetlighting.com

Oświadczenie

Informacje i specyfikacje zawarte w niniejszym dokumencie podlegają zmianie bez powiadomienia.

Wskazówki Bezpieczeństwa

Poniższe wskazówki zawierają ważne informacje dotyczące montażu, użytkowania i konserwacji.



- Niniejszy produkt nie jest przeznaczony do stałego montażu.
- Produkt należy podłączyć JEDYNNIE do uziemionego i zabezpieczonego obwodu.
- NIE należy patrzeć na źródło światła, gdy produkt jest włączony.
- Należy upewnić się czy przewód zasilający nie jest zagnieciony lub uszkodzony.
- Nigdy nie należy odłączać produktu od zasilania, ciągnąc lub szarpiąc za przewód zasilający.
- Podczas montażu produktu na górze należy użyć kabla bezpieczeństwa.
- NIE należy kłaść materiałów łatwopalnych w pobliżu włączonego produktu.
- NIE należy dotykać produktu, gdy jest włączony, ponieważ może być nagrzwany.



- Napięcie wyjścia, do którego podłączony jest produkt powinno być o wartości podanej na naklejce lub panelu tylnym produktu.
- Należy zawsze montować produkt w miejscu z odpowiednią wentylacją przynajmniej 20 cali (50 cm) w odległości od przyległych powierzchni.
- Należy upewnić się czy żaden z otworów wentylacyjnych na obudowie produktu nie jest zapchany.
- Nigdy nie należy podłączać produktu do ściemniacza lub rezystora.
- Należy wymienić bezpiecznik o tej samej wartości i rodzaju.
- Przenosząc produkt należy użyć JEDYNNIE uchwytów mocujących/ do zawieszania.
- Maksymalna temperatura otoczenia to 104 °F (40 °C). Nie należy używać produktu w wyższych temperaturach.
- W przypadku poważnych problemów z obsługą produktu należy niezwłocznie zaprzestać jego dalszego użytkowania.
- NIE należy otwierać produktu. Produkt nie zawiera żadnych części do serwisowania przez użytkownika.
- W celu wyeliminowania niepotrzebnego zużycia oraz wydłużenia trwałości urządzenia, należy odłączyć je całkowicie od źródła zasilania poprzez przelączenie bezpiecznika lub wyciągnięcie wtyczki z gniazda zasilania w czasie, gdy urządzenie nie jest używane.

Kontakt

Poza Stanami Zjednoczonymi, Zjednoczonym Królestwem, Irlandią, Meksykiem lub Beneluks w celu uzyskania pomocy lub zwrotu produktu należy skontaktować się z dystrybutorem na terenie danego kraju. Dalsze informacje kontaktowe na stronie www.chauvetlighting.com.

Co Wchodzi W Skład Zestawu Na Początku

- COLORrail™ IRC
- Praktyczny przewodnik
- Przewód zasilający
- Karta gwarancyjna

Należy rozpakować COLORrail™ IRC i upewnić się czy otrzymaliście Państwo wszystkie części w dobrym stanie. Jeżeli opakowanie lub jego zawartość wydaje się być uszkodzona, należy niezwłocznie powiadomić o tym przewoźnika, a nie firmę Chauvet.

Opis Produktu

COLORrail™ IRC to wielokolorowa świetlówka do zastosowania wewnątrz jak i na zewnątrz. COLORrail™ IRC wytwarza nadzwyczajne efekty z pełną kontrolą do 8 odcinków LED.

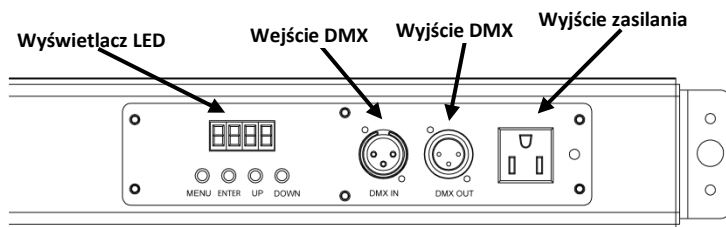

Ogólni Opis Produktu

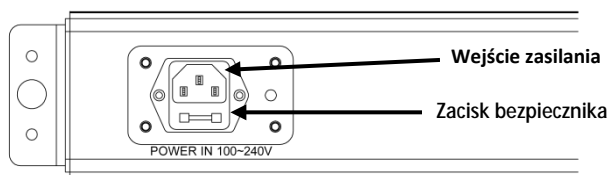

Widok Tylnego Panelu

Moc AC



Wymiana bezpiecznika

Produkt posiada automatyczne przełączanie zakresu zasilania, które pozwala na działanie produktu przy napięciu wejściowym 100~240VAC, 50/60Hz.

W celu wyeliminowania niepotrzebnego zużycia oraz wydłużenia trwałości urządzenia, należy odłączyć je całkowicie od źródła zasilania poprzez przełączenie bezpiecznika lub wyciągnięcie wtyczki z gniazda zasilania w czasie, gdy urządzenie nie jest używane.

1. Odłączyć produkt od zasilania.
2. Za pomocą wkrętaka płaskiego, zdjąć pokrywę bezpieczników na obudowie.
3. Usunąć przepalony bezpiecznik.
4. Bezpiecznik, który jest wymieniany musi być takiego samego typu oraz wartości.
5. Ponownie przykręcić pokrywę bezpiecznika oraz podłączyć zasilanie.



Przed przystąpieniem do wymiany bezpiecznika należy odłączyć urządzenie od zasilania.

Podłączenie Produktów Zdalne Sterowanie Nad Podczerwień

Możecie Państwo podłączyć do 17 produktów COLORrail™ IRC o napięciu 120 VAC lub 32 jednostek o napięciu 230 VAC.

COLORrail™ IRC jest w pełni kompatybilny z systemem zdalnego sterowania na podczerwień (IRC-6) firmy Chauvet. Instrukcja obsługi oraz dalsze informacje na temat IRC-6 znajdują się na stronie www.chauvetlighting.com.

Opis Panelu Sterowania

Przycisk	Funkcja
<MENU>	Wychodzi z wybranej opcji menu lub funkcji. Przytrzymaj przycisk przez 2 sekundy, aby przejść do następnej opcji.
<UP>	Przechodzi w górę po liście menu oraz zwiększa wartość numeryczną w funkcji.
<DOWN>	Przechodzi w dół po liście menu oraz obniża wartość numeryczną w funkcji.

Montaż

Przed zamontowaniem produktu należy przeczytać [wskazówki bezpieczeństwa](#).

Rysunek Montażu Produktu

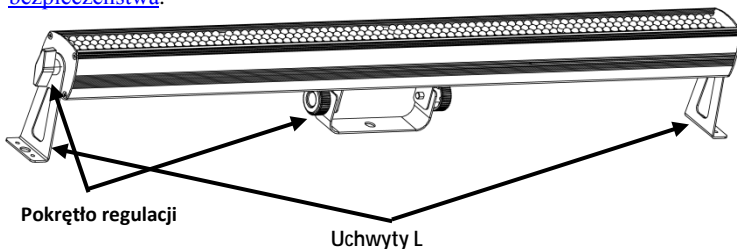

Opcje Menu

Główny Poziom	Poziomy Programowania			Opis	
Auto Run	AUR	n__	01–99, FL	Liczba pętli	
		S.__	01–99, FL	Prędkość robocza (wolny do szybki)	
		F.__	00–99	Prędkość strobowania (wolny do szybki)	
Kanał DMX Oraz Osobowości	001	001–512		Ustawia adres DMX	
	__c	2-c		Ustawia osobowość DMX	
		3-c			
		4-c			
		7-c			
		14c			
		26c			
Slave Mode	SLA		Ustawia funkcjonalność Slave		
Kontroler IR	ir-		Funkcjonalność podczerwieni		
Auto Programy	P.01	1.-r	Czerwony	Kolor pierwszego planu	
		2.r9	Żółty		
		3.-9	Zielony		
		4.9b	Cyjanowy		
		5.-b	Niebieski		
		6.rb	Magenta		
		7.FL	Biały		
		8.OF	Wyłączony		
		F.01–F.99	Prędkość strobowania (wolny do szybki)		
		P.02–P.20	S.01–S.99, S.FL		Prędkość robocza (wolny do szybki)
	F.00–F.99		Prędkość strobowania (wolny do szybki)		
	P.21–P.22	S. 01–S.99, S.FL	Prędkość robocza (wolny do szybki)	Kolor tła	
			F.00–F.99		Prędkość strobowania (wolny do szybki)
		P.__	1.-r		Czerwony
			1.r9		Żółty
			1.-9		Zielony
			1.9b		Cyjanowy
			1.-b		Niebieski
			1.rb		Magenta
			1.FL		Biały
			1.FF		Wyłączony
			2.-r		Czerwony
2.r9			Żółty		
2.-9	Zielony				
2.9b	Cyjanowy				
2.-b	Niebieski				
2.rb	Magenta				
2.FL	Biały				
2.FF	Wyłączony				

Połączenie DMX

COLORrail™ IRC może współpracować z kontrolerem DMX, gdy jest podłączony za pomocą połączeń seryjnych DMX. Polecenia odnośnie podłączenia i konfiguracji produktu w celu obsługi system DMX znajdują się w instrukcji obsługi. Jeżeli nie znacie Państwo systemu DMX, DMX Primer znajduje się na stronie www.chauvetlighting.com.

Adres Początkowy

W celu zapewnienia pełnego dostępu do wszystkich kanałów w każdym trybie DMX najbardziej zalecanym adresem DM jest **487**.

Połączenie Master/Slave

COLORrail™ IRC wykorzystuje połączenie danych DMX dla swojego trybu Master/Slave. Polecenia odnośnie podłączenia i konfiguracji produktu w celu obsługi Master/Slave znajdują się w instrukcji obsługi.

Wartości DMX

2-c	Kanał	Funkcja	Wartość	Procent/Ustawienie
1		Makra Koloru	000 ó 007	Brak funkcji
			008 ó 015	Czerwony
			016 ó 023	Żółty
			024 ó 031	Zielony
			032 ó 039	Cyjanowy
			040 ó 047	Niebieski
			048 ó 055	Magenta
			056 ó 063	Biały
			064 ó 231	Auto programy
			232 ó 255	Tryb reakcji na dźwięk (Sound-active mode)
2	Prędkość Auto Programu	000 ó 255	Wolny do szybki (gdy CH.1 obejmuje zakres 064–231)	
3-c	Kanał	Funkcja	Wartość	Procent/Ustawienie
1	1	Czerwona	000 ó 255	0–100%
	2	Zielona	000 ó 255	0–100%
	3	Niebieska	000 ó 255	0–100%
4-c	Kanał	Funkcja	Wartość	Procent/Ustawienie
1	1	Ściemniacz Master	000 ó 255	0–100%
	2	Czerwona	000 ó 255	0–100%
	3	Zielona	000 ó 255	0–100%
	4	Niebieska	000 ó 255	0–100%

7-c	Kanał	Funkcja	Wartość	Procent/Ustawienie
	1	Ściemniacz Master	000 ó 255	0–100%
	2	Czerwona	000 ó 255	0–100%
	3	Zielona	000 ó 255	0–100%
	4	Niebieska	000 ó 255	0–100%
	5	Makra Koloru	000 ó 007	Brak funkcji
			008 ó 015	Czerwony
			016 ó 023	Żółty
			024 ó 031	Zielony
			032 ó 039	Cyjanowy
			040 ó 047	Niebieski
			048 ó 055	Magenta
			056 ó 063	Biały
			064 ó 231	Auto programy
			232 ó 255	Tryb reakcji na dźwięk (Sound-Active Mode)
	6	Prędkość Auto programu/Kontrola wrażliwości dźwięku	000 ó 255	Prędkość programu od wolnej do szybkiej (gdy CH.5 obejmuje zakres 064–231) Wrażliwość trybu reakcji na dźwięk (gdy CH. 5 obejmuje zakres 232–255)
	7	Strobowanie	000 ó 255	Wolny do szybki

14c	Kanał	Funkcja	Wartość	Procent/Ustawienie
	1	Ściemniacz Master	000 ó 255	0–100%
	2	Czerwona	000 ó 255	0–100%
	3	Zielona	000 ó 255	0–100%
	4	Niebieska	000 ó 255	0–100%
	5	Czerwona	000 ó 255	0–100%
	6	Zielona	000 ó 255	0–100%
	7	Niebieska	000 ó 255	0–100%
	8	Czerwona	000 ó 255	0–100%
	9	Zielona	000 ó 255	0–100%
	10	Niebieska	000 ó 255	0–100%
	11	Czerwona	000 ó 255	0–100%
	12	Zielona	000 ó 255	0–100%
	13	Niebieska	000 ó 255	0–100%
	14	Strobowanie	000 ó 255	Wolny do szybki

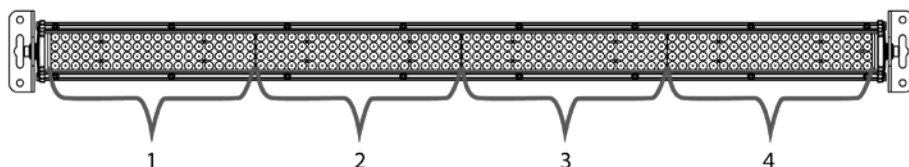

26c	Kanał	Funkcja	Wartość	Procent/Ustawienie
	1	Ściemniacz Master	000 ó 255	0–100%
	2	Czerwona	000 ó 255	0–100%
	3	Zielona	000 ó 255	0–100%
	4	Niebieska	000 ó 255	0–100%
	5	Czerwona	000 ó 255	0–100%
	6	Zielona	000 ó 255	0–100%
	7	Niebieska	000 ó 255	0–100%
	8	Czerwona	000 ó 255	0–100%
	9	Zielona	000 ó 255	0–100%
	10	Niebieska	000 ó 255	0–100%
	11	Czerwona	000 ó 255	0–100%
	12	Zielona	000 ó 255	0–100%
	13	Niebieska	000 ó 255	0–100%
	14	Czerwona	000 ó 255	0–100%
	15	Zielona	000 ó 255	0–100%
	16	Niebieska	000 ó 255	0–100%
	17	Czerwona	000 ó 255	0–100%
	18	Zielona	000 ó 255	0–100%
	19	Niebieska	000 ó 255	0–100%
	20	Czerwona	000 ó 255	0–100%
	21	Zielona	000 ó 255	0–100%
	22	Niebieska	000 ó 255	0–100%
	23	Czerwona	000 ó 255	0–100%
	24	Zielona	000 ó 255	0–100%
	25	Niebieska	000 ó 255	0–100%
	26	Strobowanie	000 ó 255	Wolny do szybki

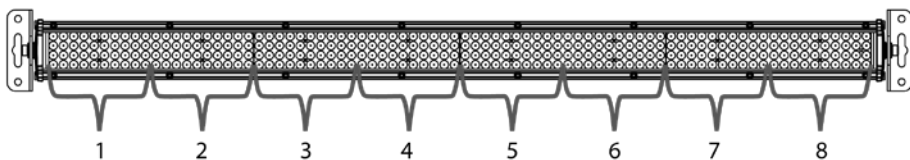

Over Deze Handleiding

De COLORrail™ IRC Beknopte Handleiding (BH) bevat basisinformatie over het product, zoals montage, menu-opties en DMX-waarden. Download de Gebruikershandleiding op www.chauvetlighting.com voor details.

Disclaimer

De informatie en specificaties in deze BH kunnen zonder voorafgaande kennisgeving worden gewijzigd.

Veiligheidsinstructies

Deze veiligheidsinstructies bevatten belangrijke informatie over de installatie, het gebruik en het onderhoud.



- Dit product is niet bedoeld voor permanente installatie.
- Sluit dit product UITSLUITEND op een geaard en beveiligd circuit.
- KIJK NIET in de lichtbron wanneer het apparaat is ingeschakeld.
- Zorg ervoor dat de stroomkabel niet gesmolten of beschadigd is.
- Haal voor het vervangen van de zekering altijd de stekker van het product uit het stopcontact.
- Maak het product nooit van het stopcontact los door aan het snoer te rukken of te trekken.
- Gebruik een veiligheidskabel wanneer het product boven lichaamshoogte wordt gemonteerd.
- GEEN brandbare materialen in de buurt van de unit tijdens gebruik.
- RAAK het product NIET AAN wanneer het in werking omdat het dan heet zijn.



- De spanning van het stopcontact waarop u dit product aansluit moet binnen het vermelde bereik op de sticker of achterkant van het product zijn.
- Het product is alleen voor gebruik binnenshuis! (IP20) Om risico op brand of elektrische schokken te voorkomen, mag dit product niet aan regen of vocht worden blootgesteld.
- Monteer dit product altijd op een plek met voldoende ventilatie, minstens 20 inch (50 cm) van de aangrenzende oppervlakken.
- Zorg ervoor dat er geen ventilatie-openingen van de behuizing van het product worden geblokkeerd.
- Sluit dit product nooit aan op een dimmer of een regelweerstand.
- Vervang de zekering met een van hetzelfde type en met dezelfde waarde.
- Gebruik UITSLUITEND de ophang-/montagebeugel om dit product te dragen.
- De maximale omgevingstemperatuur bedraagt 104 °F (40 °C). Gebruik dit product niet bij hogere temperaturen.
- Stop in het geval van ernstige operationele problemen onmiddellijk met het gebruik.
- Open het product NIET. Het bevat geen te onderhouden onderdelen.
- Sluit om onnodige slijtage te verhinderen en de levensduur te verlengen tijdens periodes van niet-gebruik het product via stroomonderbreker of de stekker volledig van stroom af.

Contact

Van buiten de VS, Verenigd Koninkrijk, Ierland, Mexico of Benelux kunt u contact opnemen met de distributeur of om ondersteuning vragen dan wel het product retourneren. Ga naar www.chauvetlighting.com voor contactinformatie.

**Wat is
inbegrepen
Om te
beginnen**

- COLORrail™ IRC
- Beknopte Handleiding
- Stroomkabel
- Garantiekaart

Pak uw COLORrail™ IRC uit en zorg ervoor dat u alle onderdelen in goede staat hebt ontvangen. Als de doos of inhoud beschadigd lijkt, stel dan de vervoerder onmiddellijk op de hoogte, niet Chauvet.

Beschrijving

De COLORrail™ IRC is een veelkleurig strooklicht voor gebruik binnen- of buitenshuis of voor mobiel entertainment. De COLORrail™ IRC kan verbluffende effecten creëren met volledige controle over maximaal 8 LED-secties.

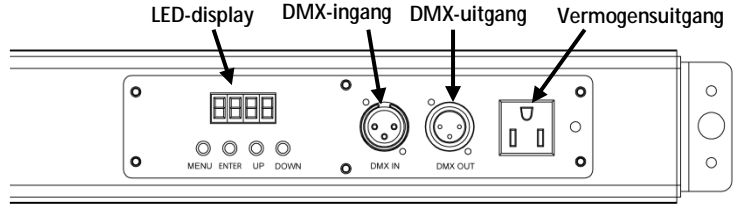

Overzicht

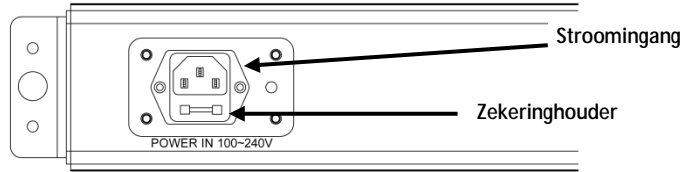

Achteraanzicht

AC-stroom

Dit product heeft een auto-bereik voeding die kan werken met een ingangsspanning van 100 tot 240 VAC, 50/60 Hz.



Sluit om onnodige slijtage te verhinderen en de levensduur te verlengen tijdens periodes van niet-gebruik het product via stroomonderbreker of de stekker volledig van stroom af.

**Vervangen van
de Zekering**

1. Ontkoppel het apparaat van de stroom.
2. Wig de punt van een platte schroevendraaier in de sleuf van de zekeringhouder.
3. Druk de veiligheidsafdekking uit de behuizing.
4. Verwijder de doorgebrande zekering vanaf de clip aan de voorkant van de veiligheidsafdekking en vervang deze door een zekering van exact hetzelfde type.
5. Plaats de zekeringhouder terug en steek de stekker er weer in.



Ontkoppel het product van de stroom voordat u de zekering vervangt.

Power Linking

Er kunnen 17 COLORrail™ IRC producten op 120 VAC of tot 32 units bij 230 VAC worden gekoppeld.

IRC-6 Infrarood Remote Control De COLORrail™ IRC is compatibel met de IRC-6 infrarood afstandsbediening van Chauvet. Ga voor meer informatie over de IRC-6 of downloadinstructies naar www.chauvetlighting.com.

Configuratiescherm Beschrijving

Toets	Functie
<MENU>	Uitgangen van het huidige menu of functie
<UP>	Navigeert omhoog via het menu of verhoogt de numerieke waarde wanneer in een functie
<DOWN>	Navigeert omlaag via het menu of verlaagt de numerieke waarde wanneer in een functie

Montage

Voor de montage COLORrail™ IRC, leest u de [veiligheidsvoorschriften](#).

Montage Diagram

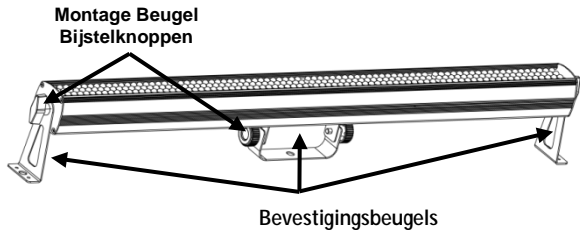

Menu Opties

Modus	Programmeerniveaus		Beschrijving		
Auto Run	AUR	n__ 01-99, FL	Aantal lussen		
		S.__ 01-99, FL	Run Snelheid (langzaam naar snel)		
		F.__ 00-99	Stroboscoop Snelheid (langzaam naar snel)		
DMX Kanaal en Persoonlijkheden	001	001-512	Stelt DMX adres in		
	__c	2-c	Stelt DMX persoonlijkheid		
		3-c			
		4-c			
		7-c			
		14c			
26c					
Slave Stand	SLA		Stelt Slave functie in		
IR Regelaar	ir-		IRC-6 functie		
Auto Programma's	P.01	1.-r	Rood		
		2.r9	Geel		
		3.-9	Groen		
		4.9b	Cyaan		
		5.-b	Blauw		
		6.rb	Magenta		
		7.FL	Wit		
		8.OF	Uit		
		F.01-F.99	Stroboscoop Snelheid (langzaam naar snel)		
		P.02-P.20	S. 01-S.99, S.FL	Run Snelheid (langzaam naar snel)	
	F.00-F.99		Stroboscoop Snelheid (langzaam naar snel)		
	P.21-P.22	S. 01-S.99, S.FL	Run Snelheid (langzaam naar snel)		
			F.00-F.99	Stroboscoop Snelheid (langzaam naar snel)	
		Kleur Voorgrond	1.-r	Rood	
			1.r9	Geel	
			1.-9	Groen	
			1.9b	Cyaan	
			1.-b	Blauw	
			1.rb	Magenta	
			1.FL	Wit	
			1.FF	Uit	
			Kleur Achtergrond	2.-r	Rood
				2.r9	Geel
				2.-9	Groen
2.9b				Cyaan	
2.-b	Blauw				
2.rb	Magenta				
2.FL	Wit				
2.FF	Uit				

DMX Linking De COLORrail™ IRC werkt met DMX regelaars. Voor informatie over het configureren van de COLORrail™ IRC voor de DMX bediening download u de handleiding van de Chauvet website <http://www.chauvetlighting.com/product-manuals-literature/>. Voor meer informatie over DMX, download u de DMX Primer, van de Chauvet website http://www.chauvetlighting.com/downloads/DMX_Primer_rev05_WO.pdf.

Startadres Om volledige toegang tot alle kanalen in elke DMX modus te garanderen is het hoogste aanbevolen DMX-adres voor dit product **487**.

Master-/Slave-verbinding De COLORrail™ IRC werkt in Master/Slave stand. Voor meer informatie over het configureren van de COLORrail™ IRC voor een Master/Slave gebruik download u de handleiding, van de Chauvet website http://www.chauvetlighting.com/downloads/DMX_Primer_rev05_WO.pdf.

- Vervangen van de Zekering**
1. Ontkoppel het apparaat van de stroom.
 2. Wig de punt van een platte schroevendraaier in de sleuf van de zekeringhouder.
 3. Druk de veiligheidsafdekking uit de behuizing.
 4. Verwijder de doorgebrande zekering vanaf de clip aan de voorkant van de veiligheidsafdekking en vervang deze door een zekering van exact hetzelfde type.
 5. Plaats de zekeringhouder terug en steek de stekker er weer in.



Ontkoppel het product van de stroom voordat u de zekering vervangt.

DMX Waarden

2-c	Kanaal	Functie	Waarde	Percentage/Instelling
1	1	Kleur Macro's	000 ó 007	Geen functie
			008 ó 015	Rood
			016 ó 023	Geel
			024 ó 031	Groen
			032 ó 039	Cyaan
			040 ó 047	Blauw
			048 ó 055	Magenta
			056 ó 063	Wit
			064 ó 231	Auto Programma's
			232 ó 255	Geluid-Actieve Stand
2	2	Auto Programma Snelheid	000 ó 255	Langzaam naar snel (als CH.1 is 064-231)
3-c	Kanaal	Functie	Waarde	Percentage/Instelling
1	1	Rood	000 ó 255	0-100%
	2	Groen	000 ó 255	0-100%
	3	Blauw	000 ó 255	0-100%
4-CH	Kanaal	Functie	Waarde	Percentage/Instelling
1	1	Master Dimmer	000 ó 255	0-100%
	2	Rood	000 ó 255	0-100%
	3	Groen	000 ó 255	0-100%
	4	Blauw	000 ó 255	0-100%

7-c

Kanaal	Functie	Waarde	Percentage/Instelling
1	Master Dimmer	000 ó 255	0–100%
2	Rood	000 ó 255	0–100%
3	Groen	000 ó 255	0–100%
4	Blauw	000 ó 255	0–100%
5	Kleur Macro's	000 ó 007	Geen functie
		008 ó 015	Rood
		016 ó 023	Geel
		024 ó 031	Groen
		032 ó 039	Cyaan
		040 ó 047	Blauw
		048 ó 055	Magenta
		056 ó 063	Wit
		064 ó 231	Auto Programma's
232 ó 255	Geluid-Actieve Stand		
6	Auto Programma Snelheid/Geluidsgeluidsregelaar	000 ó 255	Programma snelheid langzaam naar snel (als CH.1 is 064-231) Geluid Actieve gevoeligheid (als CH. 5 is 232–255)
7	Stroboscoop	000 ó 255	Langzaam naar Snel

14c

Kanaal	Functie	Waarde	Percentage/Instelling
1	Master Dimmer	000 ó 255	0–100%
2	Rood	000 ó 255	Zone 1
3	Groen	000 ó 255	
4	Blauw	000 ó 255	
5	Rood	000 ó 255	
6	Groen	000 ó 255	Zone 2
7	Blauw	000 ó 255	
8	Rood	000 ó 255	Zone 3
9	Groen	000 ó 255	
10	Blauw	000 ó 255	
11	Rood	000 ó 255	Zone 4
12	Groen	000 ó 255	
13	Blauw	000 ó 255	
14	Stroboscoop	000 ó 255	Langzaam naar Snel

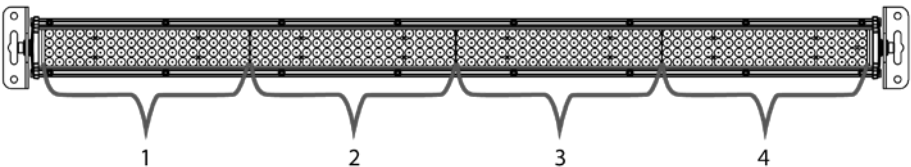

26c

Kanaal	Functie	Waarde	Percentage/Instelling
1	Master Dimmer	000 ó 255	0-100%
2	Rood	000 ó 255	0-100%
3	Groen	000 ó 255	0-100%
4	Blauw	000 ó 255	0-100%
5	Rood	000 ó 255	0-100%
6	Groen	000 ó 255	0-100%
7	Blauw	000 ó 255	0-100%
8	Rood	000 ó 255	0-100%
9	Groen	000 ó 255	0-100%
10	Blauw	000 ó 255	0-100%
11	Rood	000 ó 255	0-100%
12	Groen	000 ó 255	0-100%
13	Blauw	000 ó 255	0-100%
14	Rood	000 ó 255	0-100%
15	Groen	000 ó 255	0-100%
16	Blauw	000 ó 255	0-100%
17	Rood	000 ó 255	0-100%
18	Groen	000 ó 255	0-100%
19	Blauw	000 ó 255	0-100%
20	Rood	000 ó 255	0-100%
21	Groen	000 ó 255	0-100%
22	Blauw	000 ó 255	0-100%
23	Rood	000 ó 255	0-100%
24	Groen	000 ó 255	0-100%
25	Blauw	000 ó 255	0-100%
26	Stroboscoop	000 ó 255	Langzaam naar Snel

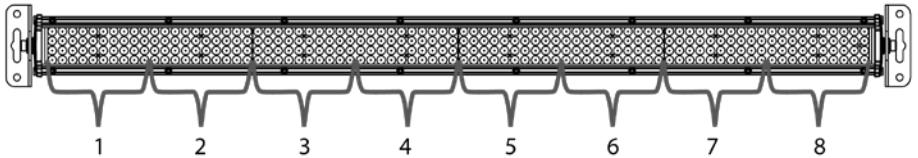

О Данном Руководстве

Краткое руководство (QRG) по COLORrail™ IRC содержит базовую информацию об устройстве, включая вопросы монтажа, настроек меню и значений DMX. Загрузите Руководство пользователя на сайте www.chauvetlighting.com.

Отказ От Ответственности Замечания По Безопасности

Информация и спецификации, приведенные в этом руководстве, могут меняться без уведомления.

Настоящие Замечания по безопасности содержат важную информацию о монтаже, эксплуатации и техническом обслуживании.



- Это устройство не предназначено для стационарного монтажа.
- Подключать это устройство можно ТОЛЬКО к заземленному и защищенному контуру.
- НЕ смотрите на источник света, когда устройство включено.
- Убедитесь, что провод электропитания не перегнут и не поврежден.
- Никогда не отключайте это устройство от питания за шнур питания.
- При монтаже этого устройства сверху пользуйтесь предохранительным тросом.
- НЕ допускайте размещения рядом с устройством воспламеняющихся материалов.
- НЕ прикасайтесь к корпусу устройства во время его работы, поскольку он нагревается.



- Напряжение розетки, к которой подключается это устройство, должно находиться в диапазоне, указанном на наклейке на задней панели устройства.
- Монтаж устройства должен выполняться только при наличии достаточной вентиляции на расстоянии не менее 20 дюймов (50 см) от соседних поверхностей.
- Убедитесь, что на корпусе устройства нет заблокированных отверстий.
- Никогда не подключайте это устройство к регулятору яркости или реостату.
- Заменяйте предохранитель на устройство того же типа и номинала.
- Для перемещения этого устройства пользуйтесь ТОЛЬКО подвесным/монтажным кронштейном или ручками.
- Максимальная температура окружающей среды составляет 104 °F (40 °C). Не допускайте работы этого устройства при высокой температуре.
- В случае серьезного нарушения в работе устройства немедленно прекратите его использование.
- НЕ открывайте это устройство. Оно не содержит деталей, обслуживаемых пользователем.
- Во избежание ненужного износа и для продления срока службы неиспользуемое устройство следует полностью отключить от питания с помощью выключателя или путем извлечения вилки из розетки.

Контакт

За пределами США, Великобритании, Ирландии, Мексика и Бельгия по вопросам поддержки или возврата устройства обращайтесь к своему дистрибьютору. Контактная информация приведена на сайте www.chauvetlighting.com.

Комплект поставки Начало работы

- COLORrail™ IRC
- Шнур питания
- Краткое руководство
- Гарантийная карта

Распакуйте устройство COLORrail™ IRC и проверьте исправное состояние всех полученных деталей. Если коробка или ее содержимое имеют признаки повреждения, немедленно сообщите об этом не Chauvet, а перевозчику.

Описание устройства

COLORrail™ IRC – это многоцветная светодиодная лента, которая подходит для мобильных артистов и может использоваться как внутри, так и вне помещений. Устройство COLORrail™ IRC может создавать ослепительные эффекты с полным контролем до 8 светодиодных секций.

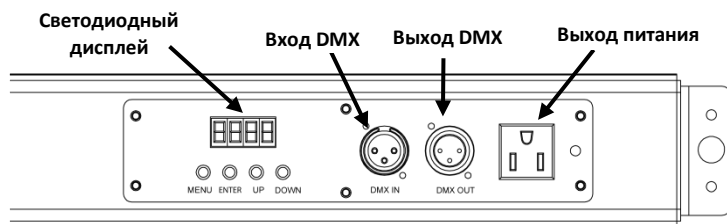

Обзор Устройства

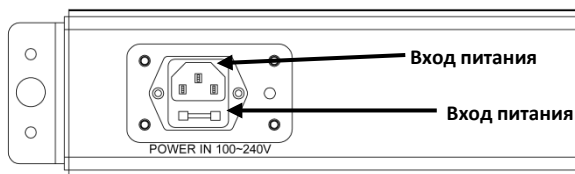

Вид Задней Панели

Питание Переменного Тока



Это устройство имеет функцию автоматического выбора диапазона электропитания и может работать со входным напряжением в диапазоне 100~240 В пер. т, 50/60 Гц.

Во избежание ненужного износа и для продления срока службы неиспользуемое устройство следует полностью отключить от питания с помощью выключателя или путем извлечения вилки из розетки.

- Замена предохранителей**
1. Отключите устройство от питания.
 2. С помощью плоской отвертки, выверните крышку держателя предохранителя из корпуса.
 3. Снимите перегоревший предохранитель.
 4. Замените его на предохранитель того же типа и номинала.
 5. Ввинтите держатель предохранителя и снова подключите питание.



Перед заменой предохранителя отключите устройство от питания.

Подключение Питания Можно подключить до 17 устройств COLORrail™ IRC при напряжении 120 В пер. т и до 32 устройств при напряжении 230 В пер. т.

ИК-порт Дистанционного Управления Устройство COLORrail™ IRC полностью совместимо с инфракрасным пультом дистанционного управления (IRC-6) от Chauvet. Для получения дополнительной информации об инфракрасном пульте дистанционного управления (IRC-6) и загрузке инструкций по использованию IRC-6 перейдите на веб-сайт Chauvet по адресу www.chauvetlighting.com.

**Описание
Панели
Управления**

Кнопка	Функция
<MENU>	Выход из текущего меню или функции. Удерживать 2 с для перехода к следующей опции.
<UP>	Перемещение вверх по списку меню и увеличение числового значения при работе.
<DOWN>	Перемещение вниз по списку меню и уменьшение числового значения при работе.

Монтаж

Перед монтажом этого устройства прочитайте [Замечания по безопасности](#).

Схема монтажа устройства

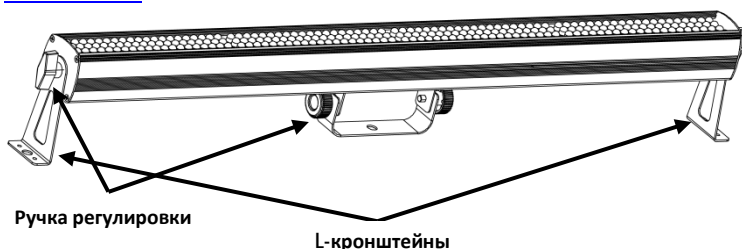

Настройки Меню

Главный уровень	Уровни программирования		Описание	
Автозапуск	AUR	n__ 01–99, FL	Число контуров	
		S.__ 01–99, FL	Скорость хода (медленно-быстро)	
		F.__ 00–99	Частота стробоскопического эффекта (медленно-быстро)	
DMX-каналы и профили	001	001–512	Настройка DMX-адреса	
	__c	2-c	Настройка DMX-профиля	
		3-c		
		4-c		
		7-c		
		14c		
26c				
Режим Slave	SLA		Настройка функциональности Slave	
ИК-контроллер	ir-		Функциональность ИК-пульта дистанционного управления	
Автопрограммы	P.01	1.-r	Красный	
		2.r9	Желтый	
		3.-9	Зеленый	
		4.9b	Циановый	
		5.-b	Синий	
		6.rb	Маджента	
		7.FL	Белый	
		8.OF	Выкл	
		F.01–F.99	Частота стробоскопического эффекта (медленно-быстро)	
		S.01–S.99, S.FL	Скорость хода (медленно-быстро)	
	P.02–P.20	F.00–F.99	Частота стробоскопического эффекта (медленно-быстро)	
		S.01–S.99, S.FL	Скорость хода (медленно-быстро)	
	P.21–P.22	P.__	F.00–F.99	Частота стробоскопического эффекта (медленно-быстро)
			1.-r	Основной цвет
			1.r9	
			1.-9	
			1.9b	
			1.-b	
		1.rb		
		1.FL		
		1.FF	Выкл	
		2.-r	Фоновый цвет	
2.r9				
2.-9				
2.9b				
2.-b				
2.rb				
2.FL				
2.FF	Выкл			

Связь по DMX Устройство COLORrail™ IRC может работать с контроллером DMX при подключении с помощью последовательных соединений DMX. Инструкции по подключению и конфигурированию этого устройства в режиме DMX приведены в Руководстве пользователя. Если вы не знакомы с DMX, загрузите вводное руководство DMX Primer на сайте www.chauvetlighting.com.

Начальный Адрес Для обеспечения полного доступа ко всем каналам в каждом из режимов DMX максимальный рекомендуемый адрес DMX – **487**.

Подключение Master/Slave Устройство COLORrail™ IRC использует соединение передачи данных DMX для режима Master/Slave. Инструкции по подключению и конфигурированию этого устройства в режиме Master/Slave приведены в Руководстве пользователя.

Значения DMX

2-с	Канал	Функция	Значение	Процент/уставка
1		Цветовые макросы	000 ó 007	Нет действия
			008 ó 015	Красный
			016 ó 023	Желтый
			024 ó 031	Зеленый
			032 ó 039	Циановый
			040 ó 047	Синий
			048 ó 055	Маджента
			056 ó 063	Белый
			064 ó 231	Автопрограммы
			232 ó 255	Режим звуковой активации
2	Автопрограмма – скорость	000 ó 255	Медленный-быстрый (когда канал 1 – 064–231)	

3-с	Канал	Функция	Значение	Процент/уставка
1	Красный	000 ó 255	0–100%	
2	Зеленый	000 ó 255	0–100%	
3	Синий	000 ó 255	0–100%	

4-с	Канал	Функция	Значение	Процент/уставка
1	Главный диммер	000 ó 255	0–100%	
2	Красный	000 ó 255	0–100%	
3	Зеленый	000 ó 255	0–100%	
4	Синий	000 ó 255	0–100%	

7-с	Канал	Функция	Значение	Процент/установка
	1	Главный диммер	000 ó 255	0–100%
	2	Красный	000 ó 255	0–100%
	3	Зеленый	000 ó 255	0–100%
	4	Синий	000 ó 255	0–100%
	5	Цветовые макросы	000 ó 007	Нет действия
			008 ó 015	Красный
			016 ó 023	Желтый
			024 ó 031	Зеленый
			032 ó 039	Циановый
			040 ó 047	Синий
			048 ó 055	Маджента
			056 ó 063	Белый
			064 ó 231	Автопрограммы
		232 ó 255	Режим звуковой активации	
	6	Контроль скорости автопрограммы/звуковой чувствительности	000 ó 255	Скорость программы – медленно-быстро (когда канал 5 – 064–231) Чувствительность звуковой активации (когда канал 5 – 232–255)
	7	Стробоскоп	000 ó 255	Медленно-быстро

14-с	Канал	Функция	Значение	Процент/установка
	1	Главный диммер	000 ó 255	0–100%
	2	Красный	000 ó 255	0–100%
	3	Зеленый	000 ó 255	0–100%
	4	Синий	000 ó 255	0–100%
	5	Красный	000 ó 255	0–100%
	6	Зеленый	000 ó 255	0–100%
	7	Синий	000 ó 255	0–100%
	8	Красный	000 ó 255	0–100%
	9	Зеленый	000 ó 255	0–100%
	10	Синий	000 ó 255	0–100%
	11	Красный	000 ó 255	0–100%
	12	Зеленый	000 ó 255	0–100%
	13	Синий	000 ó 255	0–100%
	14	Стробоскоп	000 ó 255	Медленно-быстро

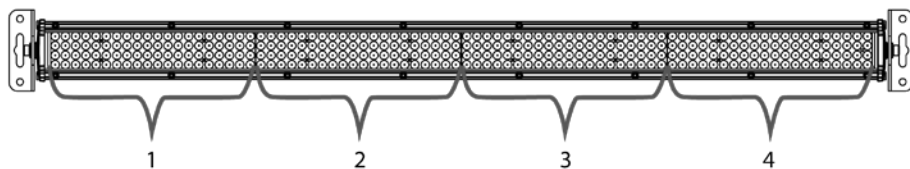

26с

Канал	Функция	Значение	Процент/установка	
1	Главный диммер	000 ◊ 255	0–100%	
2	Красный	000 ◊ 255	0–100%	Зона 1
3	Зеленый	000 ◊ 255	0–100%	
4	Синий	000 ◊ 255	0–100%	
5	Красный	000 ◊ 255	0–100%	
6	Зеленый	000 ◊ 255	0–100%	Зона 2
7	Синий	000 ◊ 255	0–100%	
8	Красный	000 ◊ 255	0–100%	Зона 3
9	Зеленый	000 ◊ 255	0–100%	
10	Синий	000 ◊ 255	0–100%	
11	Красный	000 ◊ 255	0–100%	Зона 4
12	Зеленый	000 ◊ 255	0–100%	
13	Синий	000 ◊ 255	0–100%	
14	Красный	000 ◊ 255	0–100%	
15	Зеленый	000 ◊ 255	0–100%	Зона 5
16	Синий	000 ◊ 255	0–100%	
17	Красный	000 ◊ 255	0–100%	Зона 6
18	Зеленый	000 ◊ 255	0–100%	
19	Синий	000 ◊ 255	0–100%	
20	Красный	000 ◊ 255	0–100%	Зона 7
21	Зеленый	000 ◊ 255	0–100%	
22	Синий	000 ◊ 255	0–100%	
23	Красный	000 ◊ 255	0–100%	
24	Зеленый	000 ◊ 255	0–100%	Зона 8
25	Синий	000 ◊ 255	0–100%	
26	Стробоскоп	000 ◊ 255	Медленно-быстро	

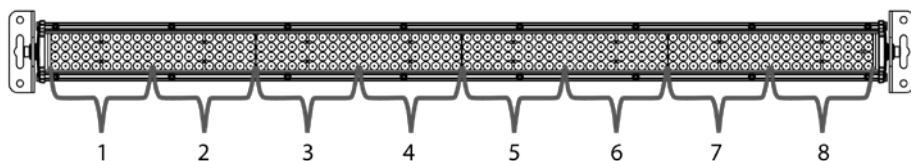

Contact WORLD HEADQUARTERS - Chauvet

Us **General Information**

Address: 5200 NW 108th Avenue
 Sunrise, FL 33351
 Voice: (954) 577-4455
 Fax: (954) 929-5560
 Toll free: (800) 762-1084

Technical Support

Voice: (954) 577-4455 (Press 4)
 Fax: (954) 756-8015
 Email: tech@chauvetlighting.com

World Wide Web

www.chauvetlighting.com

UNITED KINGDOM AND IRELAND - Chauvet Europe Ltd.

General Information

Address: Unit 1C
 Brookhill Road Industrial Estate
 Pinxton, Nottingham, UK
 NG16 6NT
 Voice: +44 (0)1773 511115
 Fax: +44 (0)1773 511110

Technical Support

Email: uktech@chauvetlighting.com

World Wide Web

www.chauvetlighting.co.uk

MEXICO - Chauvet Mexico

General Information

Address: Av. Santa Ana 30
 Parque Industrial Lerma
 Lerma, Mexico C.P. 52000
 Voice: +52 (728) 285-5000

Technical Support

Email: servicio@chauvet.com.mx

World Wide Web

www.chauvet.com.mx

CHAUVET EUROPE - Chauvet Europe BVBA

General Information

Address: Stokstraat 18
 9770 Kruishoutem
 Belgium
 Voice: +32 9 388 93 97

Technical Support

Email: Eutech@chauvetlighting.eu

World Wide Web

www.chauvetlighting.eu

Outside the U.S., United Kingdom, Ireland, Mexico, or Benelux, contact the dealer of record. Follow their instructions to request support or to return a product. Visit our website for contact details.

COLORrail™ IRC QRG Rev. 2 ML9

© Copyright 2015 Chauvet

All rights reserved.

Printed in the P. R. C.

