

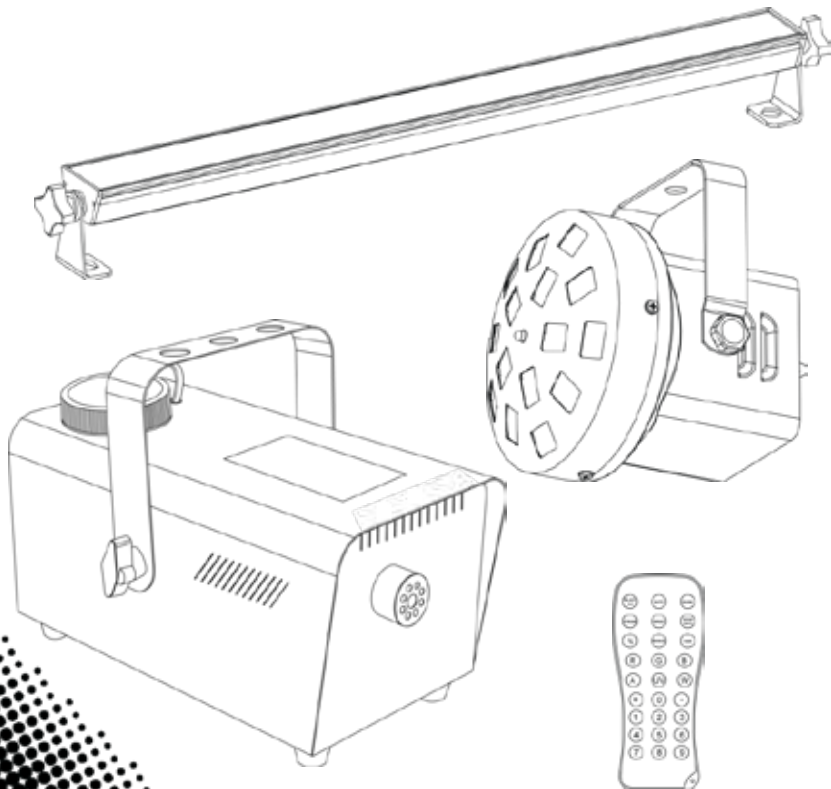

**PACK**  
**DIAMOND**

## Quick Reference Guide



  
**CHAUVET®**

## About This Guide

The JAM Pack Diamond Quick Reference Guide (QRG) has basic product information such as mounting and operation. Download the User Manual from [www.chauvetlighting.com](http://www.chauvetlighting.com) for more details.

## Disclaimer

The information and specifications contained in this QRG are subject to change without notice.

## Safety Notes

These Safety Notes include important information about installation, use, and maintenance.



- This product is not intended for permanent installation.
- ONLY connect this product to a grounded and protected circuit.
- Always disconnect from power before cleaning.
- DO NOT look at the light source when the product is on.
- Make sure the power cord is not crimped or damaged.
- Never disconnect this product from power by pulling on the cord.
- When mounting this product overhead, use a safety cable.
- DO NOT allow flammable materials close to the unit while operating.
- DO NOT touch this product when it is operating because it may be hot.



- The voltage of the outlet to which you are connecting this product must be within the range stated on the decal or rear panel of the product.
- This product is for indoor use only! (IP20) To prevent risk of fire or shock, do not expose this product to rain or moisture.
- Always mount this product in a location with adequate ventilation, at least 20 in (50 cm) from adjacent surfaces.
- Be sure that no ventilation slots on the unit's housing are blocked.
- Never connect this product to a dimmer or rheostat.
- ONLY use the hanging/mounting bracket or the handles to carry this product.
- The maximum ambient temperature is 104 °F (40 °C). Do not operate this product at higher temperatures.
- In the event of a serious operating problem, stop using immediately.
- DO NOT open this product. It contains no user-serviceable parts.
- To eliminate unnecessary wear and improve the lifespan, during periods of non-use completely disconnect the product from power via breaker or by unplugging it.
- Do not use the fog machine for space heating purposes.
- Use only CHAUVET water-based fog fluid.
- Drain the tank of the fog machine before transporting the product.



**FCQ (Fog Cleaner Quart) was specifically developed by Chauvet to clean your fog machine. Make sure you use FCQ regularly, no longer than 90 days between cleanings, to increase the life of your product.**

**Contact** Outside the U.S., United Kingdom, Ireland, Mexico, or Benelux contact your distributor to request support or return a product. Visit [www.chauvetlighting.com](http://www.chauvetlighting.com) for contact information.

- What Is Included**
- UV Strobe Combo
  - Mushroom
  - Fog Machine
  - CHAUVET Fog Fluid (FJP)
  - Permanently Wired Remote
  - IRC-6 Remote Control
  - 2 External Power Supply Adapters
  - Power Cord
  - Warranty Card
  - Quick Reference Guide

**To Begin** Unpack your JAM Pack Diamond and make sure you have received all parts in good condition. If the box or contents appear damaged, notify the carrier immediately, not Chauvet.

**Product Description** The JAM (Just Add Music) Pack Diamond is a party in a box. Perfect for parties, dorm rooms, or any get together. The pack includes:

- A UV wash and strobe combo - a blacklight strip with the ability to strobe bright white while maintaining a cool UV wash effect. You can manually change the speed of the strobe, set it to Automatic, or Sound-Active modes.
- A compact fog machine that emits thick bursts of water-based fog to enhance any light show. A pint of water-based fog fluid is included for immediate usability.
- A Mushroom, a mainstay derby effect fixture, can cover an entire room with crisscrossing beams from floor-to-ceiling and wall-to-wall. The red, green and blue LEDs produce nearly limitless combinations through preprogrammed auto or sound modes.

**Overview UV Strobe Combo**

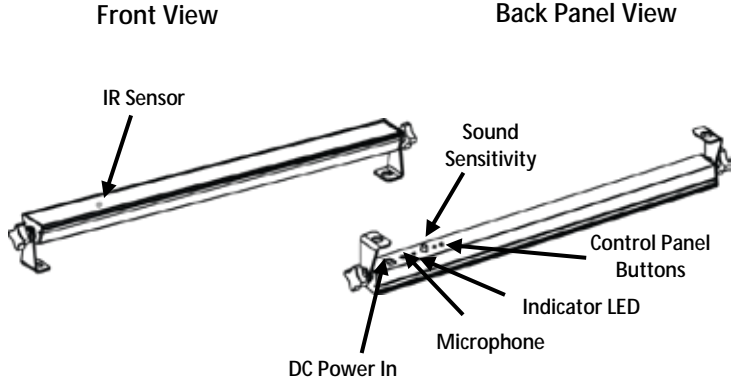

**Overview Fog Machine**

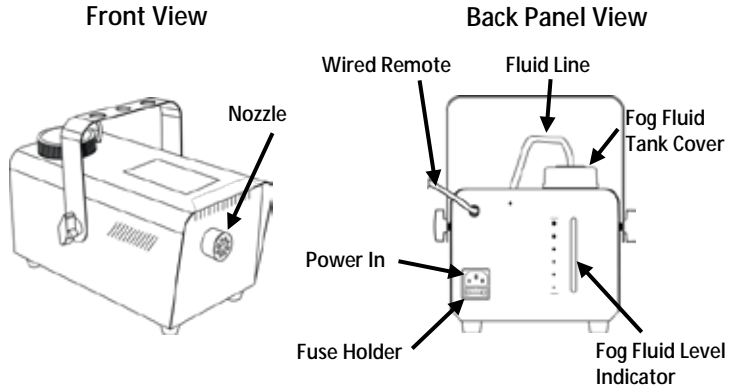

**Overview Mushroom**

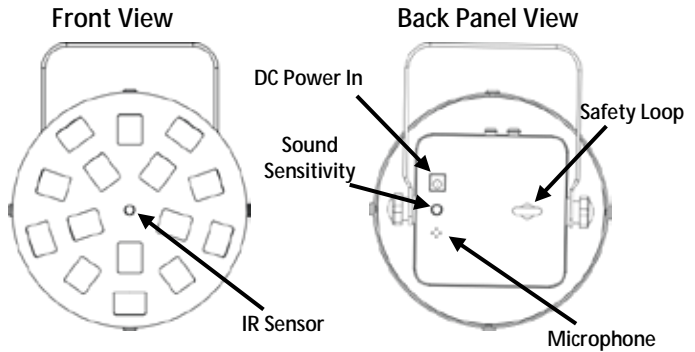

**External DC Power** The JAM Pack Diamond UV strobe combo and mushroom products have external auto-ranging power supplies that can work with an input voltage range of 100 to 240 VAC, 50/60 Hz.



**To eliminate unnecessary wear and improve its lifespan, during periods of non-use completely disconnect the product via breaker or by unplugging it.**

**Fog Machine AC Power** The JAM Pack Diamond fog machine has a fixed voltage power supply and it can work with an input voltage of 120 VAC at 60 Hz.

The listed current rating indicates the product's average current draw under normal conditions.



**Always connect the product to a protected circuit (circuit breaker or fuse). Make sure the product has an appropriate electrical ground to avoid the risk of electrocution or fire.**

**Always replace a blown fuse with a fuse of the same type and rating.**



**Never connect the product to a rheostat (variable resistor) or dimmer circuit, even if the rheostat or dimmer channel serves only as a 0 to 100% switch.**

- Fog Machine Fuse Replacement**
1. Disconnect the fogger from power.
  2. Wedge the tip of a flat-head screwdriver into the slot of the fuse holder.
  3. Pry the safety cap out of the housing.
  4. Remove the blown fuse from the clip on the front of the safety cap and replace with a fuse of the exact same type and rating.
  5. Re-insert the fuse holder and reconnect power.

























**The product does not ship with a spare fuse; however, the safety cap has room for a spare.**

### IRC-6 Remote (Infrared Remote Control)

The JAM Pack Diamond UV strobe combo and mushroom products are compatible with the IRC-6 remote from Chauvet.

The following IRC-6 buttons are used with the JAM Pack Diamond:

	Turns LEDs on/off					
	Selects Sound-Active mode					
	Start/stop strobing (0–20 Hz)					
	Selects Automatic mode					
	Speed of strobe, up or down					
						
	Static Red					
	Static Green					
	Static Blue					
	Turns the UV on/off for UV strobe					
	Turns white on/off for UV strobe					
	o	 0	Red/Green/Blue	o	 5	Green/Blue
	o	 1	Red	o	 6	Blue
	o	 2	Red/Green	o	 7	Red/Blue
	o	 3	Red/Green	o	 8	Red/Blue
	o	 4	Green	o	 9	Red/Green



**All other buttons on the remote have no function with this product.**



**The IRC-6 will not respond to any inputs when Black Out is activated. If the remote does not respond when a button is pressed, try pressing <BLACK OUT>. You may have inadvertently activated Black Out.**

**From a distance, all products will respond to the IRC-6 remote simultaneously when in close proximity to each other. To select an individual product, the remote must be aimed only at the desired product.**

UV Strobe Combo Control Panel	Button	Function
Description	<STROBE MODE>	Controls the Strobe mode.
	<UV ON/OFF>	Turns the UV backlight on or off.



- Indicator LED will blink when Strobe mode is on
- Indicator LED will be static on when in Sound-Active mode

UV Strobe Combo Strobe Modes	Function	LED Status
Strobe Modes	Very Fast (20–30 Hz)	Blink
	Fast (10–20 Hz)	Blink
	Medium (5–10 Hz)	Blink
	Slow (1–5Hz)	Blink
	Very Slow (0.5–1 Hz)	Blink
Off		Static On
Sound-Active Mode		Static On
Static On		Static On

**Fog Machine Wired Remote** Trigger the fog machine using the included wired remote. The LED indicator on the remote indicates when the fogger has reached the required operating temperature. Press the button on the remote to momentarily output fog. The length of the wired remote cable is 13 ft (4 m).

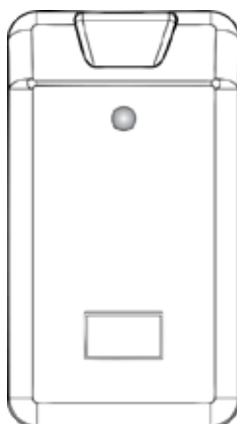

**Mounting** Before mounting this product, read the [Safety Notes](#). The JAM Pack Diamond products can be surface mounted, but if you choose to mount overhead using the mounting hole; do this with a screw, nut and bolt, or a hanging clamp. When rigging, consider IR function.

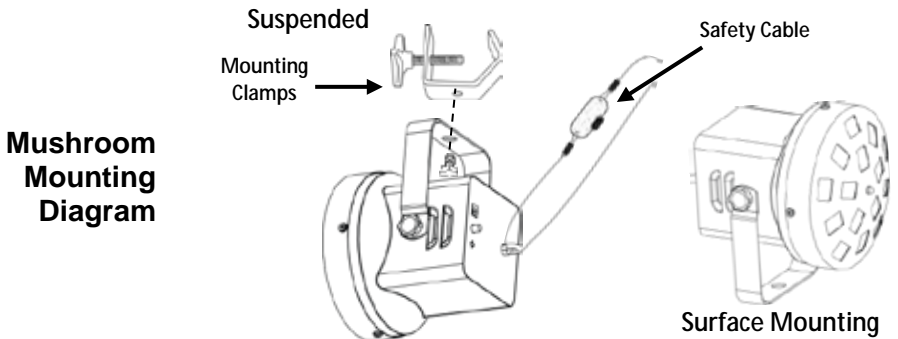
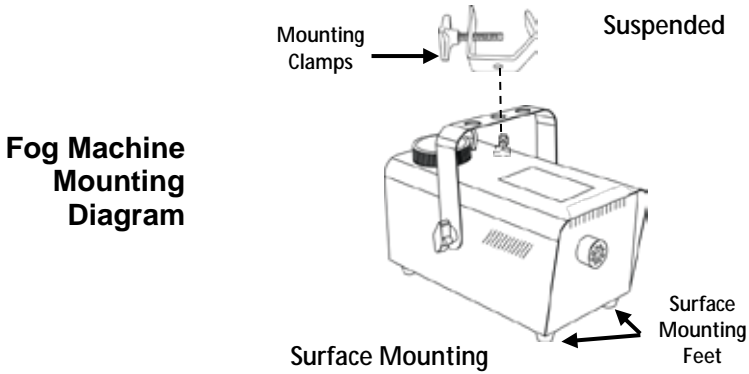
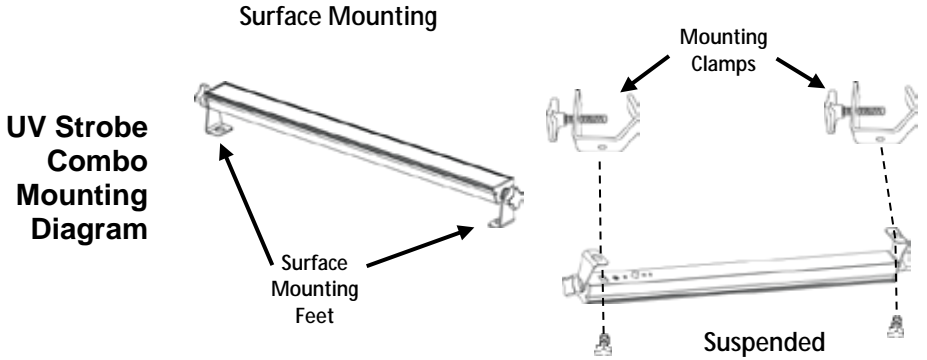



**Acerca de Esta Guía** La Guía de Referencia Rápida (GRR) del JAM Pack Diamond contiene información acerca de la conexión, el montaje y la operación del producto. Para más información, descargue el Manual de usuario del sitio web de Chauvet <http://www.chauvetlighting.com>.

**Exención de Responsabilidad** La información y especificaciones contenidas en esta GRR están sujetas a cambio sin previo aviso.

**Notas de Seguridad** Las siguientes notas de seguridad incluyen información importante sobre la instalación, uso y mantenimiento.



- El producto no está concebido para una instalación permanente.
- Asegúrese de que el cable de alimentación no está retorcido ni estropeado.
- Nunca desconecte el producto de la fuente de alimentación agarrando o tirando del cable.
- Evite la exposición directa de los ojos a la fuente de luz mientras es producto esté encendido.
- Si monta el producto en altura, asegúrese de que el soporte es adecuado para el peso del producto y asegure siempre el producto con un cable de seguridad.
- Asegúrese de que no hay materiales inflamables cerca del producto cuando esté en funcionamiento.
- No toque la carcasa del producto cuando el producto esté en funcionamiento, porque la carcasa puede estar muy caliente.



- El producto es para uso en interiores solamente. Está clasificado como IP20.
- No exponga el producto a lluvia o humedad.
- Conecte siempre el producto a una fuente de alimentación que esté en el rango de tensión especificado en la etiqueta del panel posterior del producto.
- Nunca conecte el producto a un atenuador o reostato.
- Asegúrese de sustituir el fusible con otro del mismo tipo y categoría.
- Instale siempre el producto en un lugar con ventilación adecuada.
- Deje al menos 20 in (50 cm) entre el producto y superficies adyacentes.
- Asegúrese de que no queda bloqueada ninguna ranura de ventilación en la carcasa del producto.
- No haga funcionar el producto a una temperatura ambiente superior a 104 °F (40 °C).
- Si hay un problema grave de funcionamiento, deje de usar el producto inmediatamente.
- Nunca intente reparar el producto. Las reparaciones llevadas a cabo por personal no cualificado pueden provocar averías o funcionamiento defectuoso.



- Para evitar un desgaste innecesario y alargar la vida útil, desconecte completamente los productos de la alimentación mediante el interruptor o desenchufándolos durante periodos en que no los use.
- No utilizar para calentar espacios.
- Use solo fluido de niebla con base de agua CHAUVET.
- Vacíe el depósito antes de transportar el producto.



**El FCQ (Cuarto de galón de limpiador de niebla) ha sido especialmente desarrollado por Chauvet para limpiar su máquina de niebla. Asegúrese de usar FCQ regularmente, no más de 90 días entre limpiezas, para incrementar la vida de su producto.**

## Contacto

Fuera de EE. UU., Reino Unido, Irlanda, México o Benelux póngase en contacto con su distribuidor para solicitar asistencia o devolver un producto. Visite [www.chauvetlighting.com](http://www.chauvetlighting.com) para información de contacto.

## Qué va incluido

- Combo UV Estroboscopio
- Mushroom
- Fluido de niebla CHAUVET (FJP)
- Máquina de niebla
- Control Remoto con Cable Permanente
- Mando a distancia IRC-6
- 2 Unidad de fuente de alimentación
- Cable de alimentación
- Tarjeta de garantía
- Guía de referencia rápida

## Para empezar

Desembale su JAM Pack Diamond y asegúrese de que ha recibido todas las partes en buen estado. Si la caja o los componentes parecen dañados, notifíquese al transportista inmediatamente, no a Chauvet.

## Descripción del producto

El JAM (Just Add Music) Pack Diamond para solo añadir la música es una fiesta en una caja. Perfecto para fiestas, residencias de estudiantes o cualquier reunión. El paquete incluye:

- Un combo de baño de luz UV y estroboscopio en una tira de luz negra que funciona como brillante estroboscopio blanco mientras continúa con un genial efecto de baño UV. Se puede cambiar manualmente la velocidad del estroboscopio, o configurarlo en los modos Automático o Activo por sonido. También es compatible con el IRC-6.
- Una máquina de niebla compacta, que emite densas nubes de niebla con base de agua para realzar cualquier espectáculo de luz. Se incluye una pinta de fluido de niebla basado en agua para que pueda usarla de inmediato.
- Un Mushroom (hongo), aparato de efecto derby de soporte, puede dar cobertura a una sala completa con haces entrecruzados del suelo al techo y de pared a pared. Los LED rojos, verdes y azules generan combinaciones casi ilimitadas usando el modo automático preprogramado o por sonido.

**Vista general  
Combo UV  
Estroboscopio**

Vista frontal

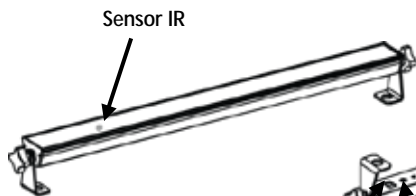

Vista del panel posterior

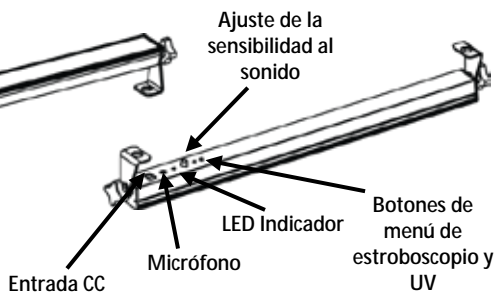

**Vista general  
Máquina de  
niebla**

Vista frontal

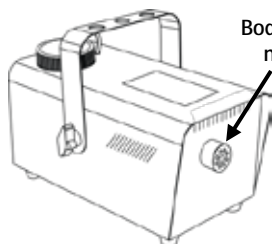

Vista del panel posterior

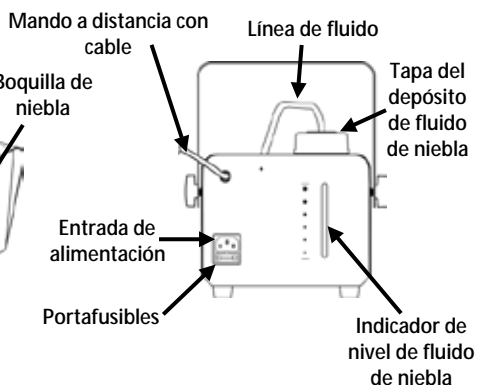

**Vista general  
Mushroom**

Vista frontal

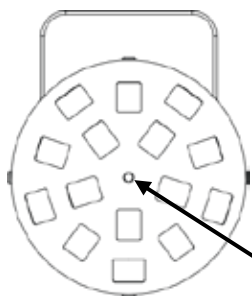

Vista del panel posterior

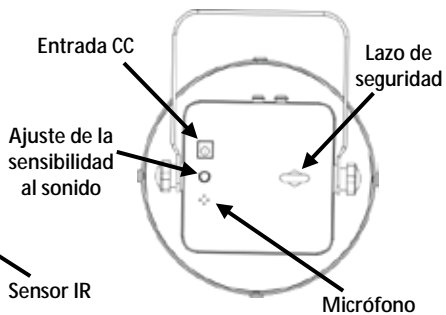

**Alimentación de CC externa** El producto combinado de estroboscopio UV y hongo JAM Pack Diamond tiene una fuente de alimentación externa con detección automática (autorango) que puede funcionar con un rango de tensión de entrada de 100 a 240 VCA, 50/60 Hz.



**Para evitar un desgaste innecesario y alargar su vida útil, desconecte completamente el producto mediante el interruptor o desenchufándolo durante periodos en que no se use.**

**Alimentación CC de la máquina de niebla** La máquina de niebla del JAM Pack Diamond tiene una fuente de alimentación con tensión fija y no funciona con una tensión de entrada de 120 VCA a 60 Hz. La especificación de corriente listada indica el consumo de corriente promedio en condiciones normales.



**Conecte siempre el producto a un circuito protegido (disyuntor o fusible). Asegúrese de que el producto tiene una toma de tierra adecuada para evitar el riesgo de electrocución o incendio.**

**Para evitar un desgaste innecesario y alargar su vida útil, desconecte completamente el producto de la alimentación, mediante el interruptor o desenchufándolo, durante los periodos en los que no se use.**



**Nunca conecte el producto a un reostato (resistor variable) o circuito de atenuación, incluso si el canal del reostato o atenuador sirve solo como conmutador 0 a 100%.**

## Sustitución del fusible de la máquina de niebla

1. Desconecte la máquina de niebla de la alimentación.
2. Haga cuña con la punta de un destornillador plano en la ranura del portafusibles.
3. Saque la tapa de seguridad de la carcasa.
4. Quite el fusible fundido de la sujeción en la parte frontal de la tapa de seguridad y sustituya el fusible con otro del mismo tipo y categoría.
5. Vuelva a insertar el portafusibles y conecte de nuevo la alimentación.



**El producto no se entrega con un fusible de repuesto; sin embargo, la tapa de seguridad tiene sitio para un repuesto.**



**Sustituya siempre el fusible fundido con uno del mismo tipo y categoría.**

## Mando a distancia IRC-6 (control remoto por infrarrojos)

El producto combinado de estroboscopio UV y hongo JAM Pack Diamond es compatible con el mando a distancia IRC-6 de Chauvet.

Los siguientes botones del IRC-6 se usan con los productos JAM Pack Diamond:



Apaga/enciende el LED



Selecciona el modo por sonido



Arranca/para el estroboscopio (0–20 Hz)



Selecciona el Modo automático



Velocidad del estroboscopio arriba o abajo



Rojo estático



Verde estático



Azul estático



Apaga/enciende el UV para el estroboscopio UV



Apaga/enciende el blanco para el estroboscopio UV



- |     |                 |     |            |
|-----|-----------------|-----|------------|
| ○ 0 | Rojo/Verde/Azul | ○ 5 | Verde/Azul |
| ○ 1 | Rojo            | ○ 6 | Azul       |
| ○ 2 | Rojo/Verde      | ○ 7 | Rojo/Azul  |
| ○ 3 | Rojo/Verde      | ○ 8 | Rojo/Azul  |
| ○ 4 | Verde           | ○ 9 | Rojo/Verde |



El resto de botones en el mando a distancia no tienen ninguna función con este producto.



- Desde la distancia, todos los productos responderán al mando a distancia IRC-6 simultáneamente cuando se encuentren muy próximos los unos de los otros. Para seleccionar un producto individual, el mando a distancia debe apuntar solo al producto deseado.
- El IRC-6 no responderá a ninguna acción cuando esté activado el Blackout. Si el mando no responde cuando se pulsa un botón, inténtelo pulsando <BLACK OUT>. Usted puede haber activado Blackout involuntariamente.

Descripción del panel de control del estroboscopio UV	Botón	Función
	<STROBE MODE>	Controla el modo estroboscopio
	<UV ON/OFF>	Apaga o enciende la luz negra UV.



- El LED indicador parpadeará cuando el Modo estroboscopio esté activado
- El LED indicador luce fijo cuando está en Modo activo por sonido

**Combo UV estroboscopio modos estroboscopio**

	Función	Estado LED
Modos estroboscopio	Muy rápido (20–30 Hz)	Parpadeo
	Rápido (10–20 Hz)	Parpadeo
	Medio (5–10 Hz)	Parpadeo
	Lento (1–5 z)	Parpadeo
	Muy lento (0,5–1 Hz)	Parpadeo
Apagado		Static On
Modo Activo por Sonido		Static On
Encendido estático		Static On

**Mando a distancia con cable de la máquina de niebla**

Active la máquina de niebla usando el mando a distancia con cable que va incluido. El indicador LED del mando a distancia indica cuándo la máquina de niebla ha alcanzado la temperatura de funcionamiento necesaria. Pulse el botón del mando a distancia para una emisión de niebla momentánea. La longitud del cable del mando a distancia es de 13 ft (4 m).

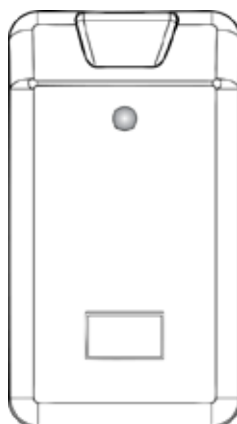

**Montaje** Antes de montar este producto, lea las [Notas de seguridad](#). Los productos JAM Pack Diamond se pueden montar en superficie, pero si decide montarlos en altura, usando el agujero de montaje, hágalo con tornillo, tuerca y perno, o con una abrazadera para colgar. Al colgarlo, tenga en cuenta la función IR.

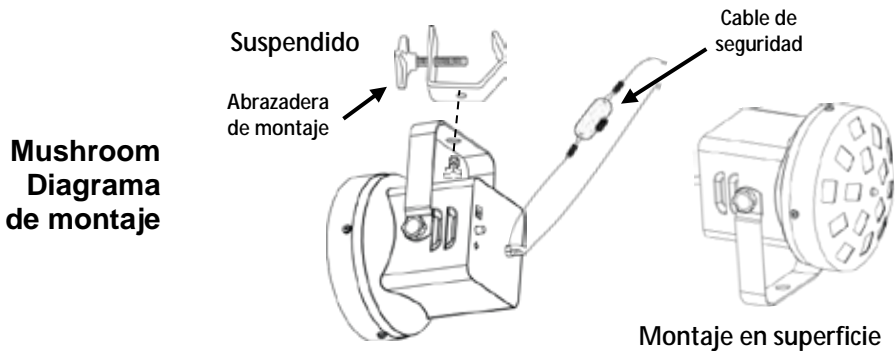
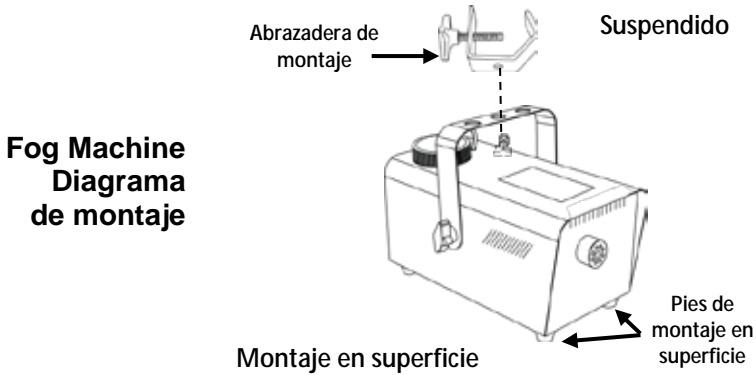
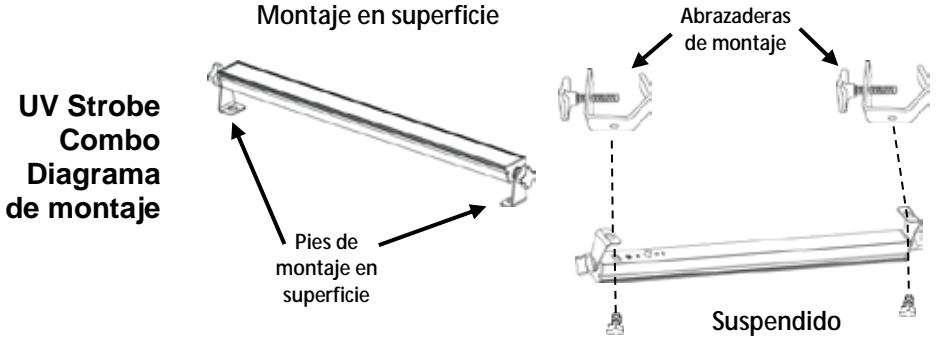

**A propos de ce manuel** Le Manuel de Référence (MR) du JAM Pack Diamond reprend des informations de connexion, montage et fonctionnement de l'appareil. Pour plus d'informations, veuillez télécharger le manuel de l'utilisateur sur le site internet de Chauvet <http://www.chauvetlighting.com/product-manuals-literature/>.

**Clause de non Responsabilité** Les informations et caractéristiques contenues dans ce MR sont sujettes à changement sans préavis.

**Consignes de Sécurité** Les consignes de sécurité qui suivent contiennent des informations importantes en matière d'installation, d'utilisation et d'entretien.



- Connectez toujours l'appareil à un circuit relié à la terre.
- Veillez à ce que le cordon d'alimentation ne soit jamais pincé ou endommagé.
- En cas d'installation de l'appareil en hauteur, assurez-vous de toujours utiliser un câble de sécurité pour le maintenir en place et que son poids soit suffisamment supporté.
- Veillez à ce qu'il ne se trouve jamais à proximité d'un matériel inflammable lorsqu'il est en fonctionnement.
- Évitez tout contact visuel direct avec la source lumineuse quand cet appareil est en marche.
- Ne touchez pas le boîtier de l'appareil lorsqu'il est en fonctionnement, celui-ci pouvant être très chaud.



- Cet appareil n'est pas adapté pour une installation permanente.
- Cet appareil doit uniquement être utilisé en intérieur. Il répond aux exigences de la norme IP 20.
- N'exposez l'appareil ni à la pluie, ni à l'humidité.
- Toujours connecter l'appareil à une source d'alimentation correspondant à la tension indiquée sur l'étiquette ou le panneau arrière de l'appareil.
- Ne connectez jamais l'appareil à un variateur ou un rhéostat.
- Veillez à remplacer le fusible avec un fusible de même type et de même ampérage.
- Installez toujours l'appareil dans un endroit bien ventilé.
- Veillez à laisser 50 cm (20 po) entre l'appareil et les surfaces adjacentes.
- Assurez-vous qu'aucune fente de ventilation sur le boîtier ne soit obstruée.
- Ne faites pas fonctionner l'appareil à une température ambiante de plus de 40 °C (104 °F).
- En cas de problème grave lors du fonctionnement, arrêtez immédiatement d'utiliser l'appareil.
- N'essayez jamais de réparer l'appareil vous-même. Toute réparation effectuée par des personnes non agréées pourrait occasionner des dommages ou des défaillances.





- Durant les périodes de non-utilisation, pour éviter toute usure inutile et pour prolonger la durée de vie, déconnectez-entièrement l'appareil en le débranchant de l'alimentation électrique ou en coupant le disjoncteur.
- Ne pas utiliser à des fins de chauffage.
- N'utilisez que du liquide à brouillard à base d'eau de marque CHAUVET.
- Videz le réservoir avant de transporter l'appareil.



**La solution de nettoyage FCQ (Fog Cleaner Quart) a été spécialement développée par Chauvet pour le nettoyage de votre machine à brouillard. Assurez-vous d'utiliser régulièrement le FCQ, pas plus de 90 jours entre les nettoyages, pour optimiser la durée de vie de votre appareil.**

## Nous contacter

En dehors des États-Unis, du Royaume-Uni, de l'Irlande, du Mexique ou du Benelux, contactez votre fournisseur si vous avez besoin d'assistance ou pour retourner un appareil. Veuillez consulter le site internet [www.chauvetlighting.com](http://www.chauvetlighting.com) pour obtenir des informations pour nous contacter.

## Contenu

- Combo lampe UV/stroboscope
- Mushroom
- Machine à brouillard
- Liquide à brouillard CHAUVET® (FJP)
- Télécommande sans-fil IRC-6
- Télécommande à fil Permanent
- 2 Alimentation externe
- Cordon d'alimentation
- Fiche de garantie
- Manuel de référence

## Préalable

Déballiez votre JAM Pack Diamond et assurez-vous que vous avez reçu toutes les pièces en bon état. Si la boîte et/ou son contenu semble endommagés, contactez immédiatement le transporteur, et non pas Chauvet.

## Description de l'appareil

Le JAM "Just Add Music" Pack Diamond (il suffit d'ajouter de la musique) est une fête dans une boîte. Parfait pour les fêtes, les dortoirs ou tout rassemblement. Ce pack comprends les éléments suivants :

- Une lumière combo wash UV/stroboscope - une bande de lumière noire pouvant émettre une vive lumière blanche en mode stroboscope tout en conservant une lumière de type wash UV du plus bel effet. Vous pouvez changer manuellement la vitesse du stroboscope ou bien le passer en mode automatique ou activation par le son.
- Une machine à brouillard compacte émettant d'épais jets de brouillard à base d'eau permet d'améliorer les spectacles de lumières. Une recharge de liquide à brouillard à base d'eau est incluse pour permettre une utilisation immédiate.
- Un Mushroom, un incontournable parmi les projecteurs à effets derby, peut couvrir l'intégralité d'une salle avec des rayons qui s'entrecroisent du sol au plafond et d'un mur à l'autre. Les LED rouges, vertes et bleues permettent de générer un nombre quasi sans limite de combinaisons via les modes pré-programmés automatiques ou d'activation par le son.

**Vue d'ensemble du combo lampe UV/stroboscope**

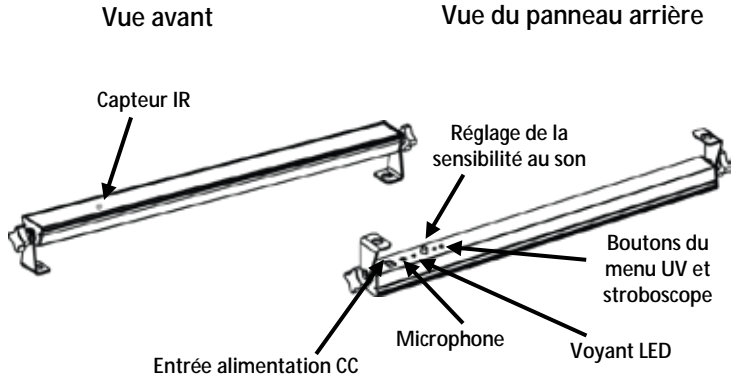

**Vue d'ensemble du Machine à brouillard**

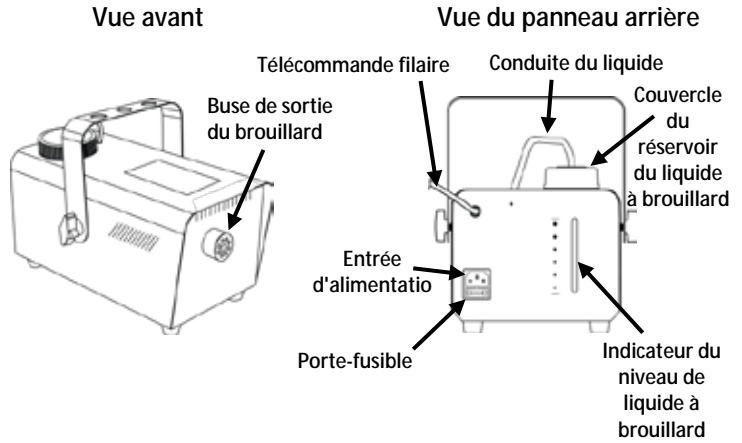

**Vue d'ensemble Mushroom**

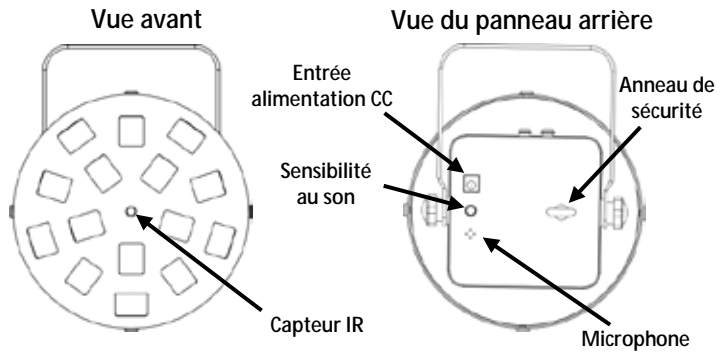

**Alimentation externe CC** Les appareils combo lampe UV/stroboscope et Mushroom du JAM Pack™ Diamond sont dotés d'alimentations universelles externes pouvant fonctionner avec des tensions d'entrée comprises entre 100 et 240 V CA, 50/60 Hz.



**Durant les périodes de non-utilisation, pour éviter toute usure inutile et pour prolonger la durée de vie, éteignez complètement l'appareil en le débranchant ou en coupant le disjoncteur.**

**Alimentation CA de la machine à brouillard** La machine à brouillard du JAM Pack Diamond est équipée d'une alimentation à tension fixe et peut fonctionner avec une tension d'entrée de 120 VCA à 60 Hz.

La capacité nominale affichée indique la consommation courante dans des conditions normales d'utilisation.

**Toujours connecter l'appareil à un circuit protégé (disjoncteur ou fusible). Assurez-vous que l'appareil soit correctement mis à la terre pour éviter tout risque d'électrocution ou d'incendie.**



**Durant les périodes de non-utilisation, pour éviter toute usure inutile et pour prolonger la durée de vie, déconnectez-entièrement l'appareil en le débranchant de l'alimentation électrique ou en coupant le disjoncteur.**



**Ne connectez jamais l'appareil à un rhéostat (résistance variable) ou un circuit voileur, même si vous n'avez l'intention de vous servir du rhéostat ou du canal d'assombrissement que comme interrupteur 0 à 100%.**

## Remplacement du fusible de la machine à brouillard

1. Débranchez la machine à brouillard.
2. Calez la pointe d'un tournevis à tête plate dans la fente du porte-fusible.
3. Soulevez le capuchon de sécurité hors du boîtier.
4. Enlevez le fusible grillé logé dans le clip sur le devant du capuchon de sécurité et remplacez-le par un fusible de même type et de même ampérage.
5. Remettez le porte-fusible en place puis rebranchez.



**L'appareil n'est pas livré avec un fusible de rechange, cependant le capuchon de sécurité dispose d'un espace de rangement prévu à cet effet.**



**Veillez à toujours remplacer un fusible grillé avec un fusible de même type et de même ampérage.**

Description du panneau de commande du combo lampe UV / stroboscope	Bouton	Fonction
	<STROBE MODE>	Permet de contrôler le mode stroboscope.
	<UV ON/OFF>	Permet d'allumer et d'éteindre la lumière noire UV.



- L'indicateur LED se met à clignoter lorsque le mode stroboscope est allumé.
- L'indicateur LED reste allumé en continue lorsque le mode d'activation par le son est allumé.

Combo lampe UV/stroboscope Modes stroboscope	Fonction	État du LED
		Très rapide (20 à 30 Hz)
	Rapide (10 à 20 Hz)	Clignote
	Moyen (5 à 10 Hz)	Clignote
	Lent (1 à 5 Hz)	Clignote
	Très lent (0,5 à 1 Hz)	Clignote
	Arrêt	Allumé en continue
	Mode d'activation par le son	Allumé en continue
	Allumé en continue	Allumé en continue

**Télécommande de la machine à brouillard** Déclenchez le brouillard à l'aide de la télécommande filaire intégrée. L'indicateur LED situé sur la télécommande permet de savoir lorsque la machine à brouillard a atteint la température de fonctionnement nécessaire. Appuyez sur le bouton de la télécommande pour faire sortir du brouillard momentanément. La longueur du câble de la télécommande filaire est de 4 m (13 pi).

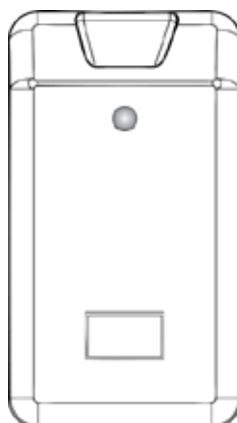

## Télécommande IRC-6 (Télécommande par infrarouge)

Les appareils combo lampe UV/stroboscope et Mushroom du JAM Pack Diamond sont compatibles avec la télécommande IRC-6 de Chauvet.

Les boutons suivants de l'IRC-6 sont utilisés avec le JAM Pack Diamond:



Allume/éteint les LED



Permet de sélectionner le mode d'activation par le son.



Marche/arrêt de l'effet stroboscopique (0 à 20 Hz)



Sélection du mode automatique



Augmenter/diminuer la vitesse du stroboscope



Rouge en continue



Vert en continue



Bleu en continue



Marche/arrêt de la lampe UV pour le stroboscope UV



Marche/arrêt du blanc pour le stroboscope UV



○ 0 Rouge/vert/bleu

○ 5 Vert/bleu

○ 1 Rouge

○ 6 Bleu

○ 2 Rouge/vert

○ 7 Rouge/bleu

○ 3 Rouge/vert

○ 8 Rouge/bleu

○ 4 Vert

○ 9 Rouge/vert



**Les autres touches de la télécommande n'ont aucune fonction avec ce produit.**



- **L'IRC-6 ne répond à aucune commande lorsque le mode Noir Total (Black Out) est activé. Si la télécommande ne répond pas lors de l'appui sur une touche, essayez d'appuyer sur la touche <BLACK OUT>. Il se peut que vous ayez activé le mode Noir Total par erreur.**
- **A distance, tous les appareils réagiront à la télécommande IRC-6 simultanément s'ils sont proches les uns des autres. Pour sélectionner un appareil en particulier, la télécommande doit être pointée uniquement sur l'appareil en question.**

**Installation** Avant de monter cet appareil, lisez les [consignes de sécurité](#). Les appareils du JAM Pack Diamond peuvent être installés sur une surface ou bien montés en hauteur en utilisant le trou de montage, auquel cas assurez vous d'utiliser une vis, un écrou et un boulon, ou bien avec une pince de suspension. N'oubliez pas de prendre en compte l'utilisation par infrarouge.

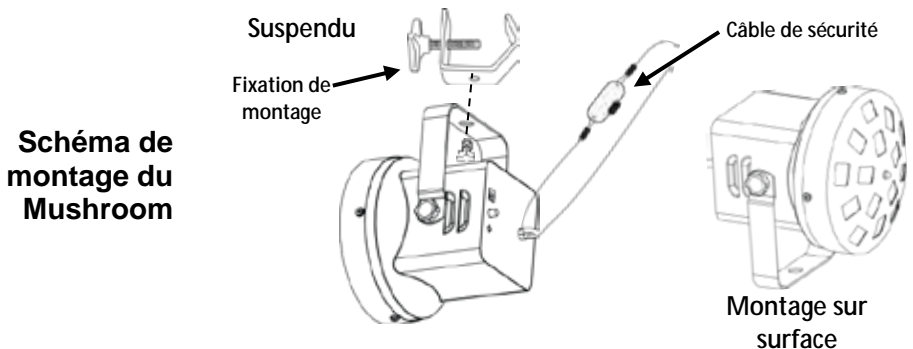
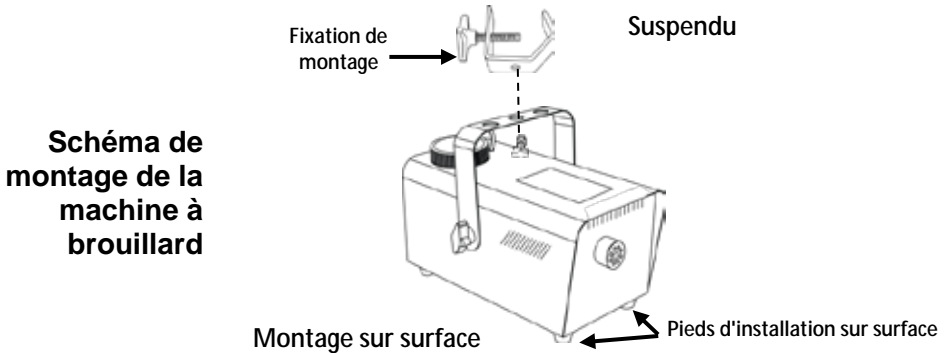
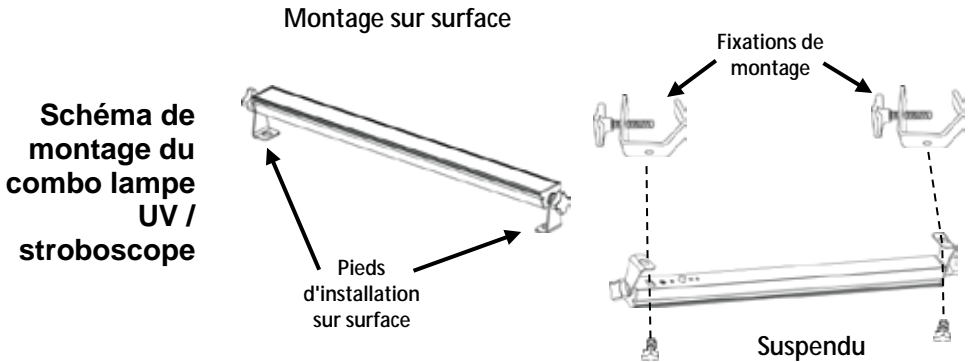

**Über diese Schnellanleitung** In der Schnellanleitung des JAM Pack Diamond finden Sie die wesentlichen Produktinformationen, zum Anschließen, der Montage und dem Betrieb des Geräts. Detaillierte Informationen finden Sie in der Bedienungsanleitung dieses Produkts, die Sie auf der Website von Chauvet herunterladen können unter: <http://www.chauvetlighting.com/product-manuals-literature/>.

**Haftungsausschluss** Die in dieser Anleitung aufgeführten Informationen und Spezifikationen können ohne vorherige Ankündigung geändert werden.

**Sicherheitshinweise** Die folgenden Sicherheitshinweise enthalten wichtige Informationen über die Montage, Verwendung und Wartung des Geräts.



- Schließen Sie dieses Gerät immer an einen geerdeten Stromkreis an.
- Trennen Sie das Gerät immer von der Stromquelle, bevor Sie es reinigen oder die Sicherung austauschen.
- Verwenden Sie für die Montage des Geräts über Kopf immer ordnungsgemäße Sicherheitskabel und stellen Sie sicher, dass dieses dessen Gewicht tragen kann.
- Stellen Sie sicher, dass das Gerät mit einem Sicherheitsabstand zu entzündlichen Materialien betrieben wird.
- Bei eingeschaltetem Gerät direkten Augenkontakt mit der Lichtquelle vermeiden.
- Niemals während des Betriebs das Gehäuse berühren, da dies sehr heiß wird.



- Dieses Produkt eignet sich nicht für eine permanente Installation.
- Dieses Gerät darf nur im Innenbereich verwendet werden. Es entspricht dem Standard IP20.
- Das Gerät nicht Regen oder Feuchtigkeit aussetzen.
- Schließen Sie dieses Produkt immer an eine Stromquelle an, deren Spannung sich innerhalb des auf dem Typenschild oder rückseitigen Bedienfeld des Produkts angezeigten Spannungsbereich befindet.
- Schließen Sie dieses Gerät niemals an einen Dimmer oder Regelwiderstand an.
- Achten Sie beim Auswechseln der Sicherung darauf, den gleichen Typ mit den gleichen Werten zu verwenden.
- Installieren Sie das Produkt immer an einem Ort mit ausreichender Belüftung
- Halten Sie immer einen Abstand des Produkts zu den angrenzenden Flächen von 50 cm ein.
- Stellen Sie sicher, dass die Lüftungsöffnungen am Gehäuse des Geräts nicht verschlossen sind.
- Betreiben Sie das Gerät nicht bei einer Umgebungstemperatur von mehr als 104 °F (40 °C).
- Bei ernsthaften Betriebsproblemen stoppen Sie umgehend die Verwendung des Produkts.



- Versuchen Sie nie selbst, dieses Gerät zu reparieren. Reparaturen müssen von entsprechend geschultem Fachpersonal durchgeführt werden, da sonst Schäden oder Fehlfunktionen auftreten können.
- Um unnötigen Verschleiß zu vermeiden und die Lebensdauer des Geräts zu verlängern, trennen Sie während längerer Perioden des Nichtgebrauchs die Geräte vom Stromnetz – entweder per Trennschalter oder durch Herausziehen des Steckers aus der Steckdose.
- Nicht als Raumheizung verwenden.
- Nur Nebelfluid auf Wasserbasis von CHAUVET verwenden.
- Vor dem Transport des Geräts Tank ablassen.



**FCQ (Fog Cleaner Quart) wurde von Chauvet speziell zur Reinigung Ihrer Nebelmaschine entwickelt. Eine regelmäßige Reinigung mit FCQ, nicht mehr als 90 Tage zwischen den Reinigungen, verlängert die Lebensdauer Ihres Geräts.**

**Kontakt** Kunden außerhalb der USA, GB, Irland, Mexiko oder der Benelux-Staaten wenden sich an ihren Lieferanten, um den Kundensupport in Anspruch zu nehmen oder ein Produkt zurückzuschicken. Kontaktinformationen finden Sie unter [www.chauvetlighting.com](http://www.chauvetlighting.com).

### Packungs- inhalt

- UV-Strobe-Kombi
- Mushroom
- Nebelmaschine
- CHAUVET® Nebelfluid (FJP)
- Permanent Drahtgebundene Fernbedienung
- Fernbedienung IRC-6
- 2 Externes Netzkabel
- Netzkabel
- Garantiekarte
- Schnellanleitung

### Start

Packen Sie den JAM Pack Diamond aus und überprüfen Sie, ob Sie alle Teile unbeschädigt erhalten haben. Wenn die Verpackung beschädigt ist, benachrichtigen Sie umgehend das Transportunternehmen, nicht jedoch Chauvet.

### Produkt- beschreibung

Mit JAM (Just Add Music) Pack Diamond, erhalten Sie Ihre Party in Kartonform. Perfekt geeignet für Partys, WG-Feiern und alle kleineren Treffen. In der Packung enthalten:

- Ein UV-Strobe-Kombigerät - eine Schwarzlicht-Leistenleuchte mit der Möglichkeit, helle, weiße Blitze zu erzeugen, während ein kühler UV-Wash-Effekt den Hintergrund bildet. Sie können manuell die Blitzfrequenz ändern oder für diese den Auto- oder Musiksteuerungs-Modus aktivieren.
- Eine kompakte Nebelmaschine, die dichte Wasserdampfschwaden abgibt und damit jede Lichtshow bereichert. Inklusive beiliegender drahtgebundener Fernbedienung und eines halben Liters Nebelfluid auf Wasserbasis.
- Ein Mushroom/Derby-Effektgerät für die Abdeckung des gesamten Raumes mit sich kreuzenden Strahlen – vom Boden bis zur Decke und von Wand zu Wand. Die roten, grünen und blauen LEDs erzeugen eine fast unbegrenzte Anzahl an Kombinationsmöglichkeiten per vorprogrammierter Auto- und Musiksteuerungs-Modi.



**Übersicht  
UV-Strobe-  
Kombi**

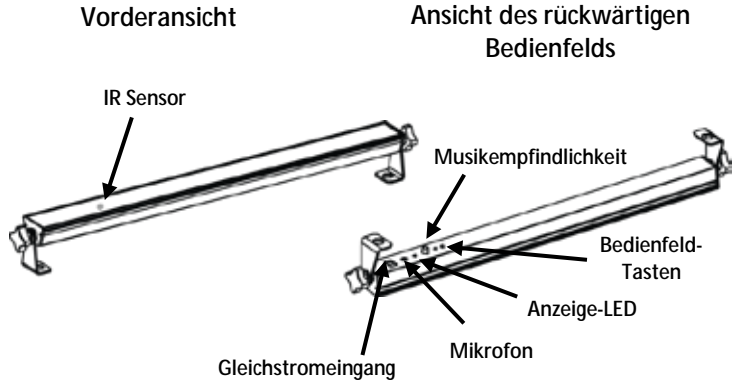

**Übersicht  
Nebelmaschine**

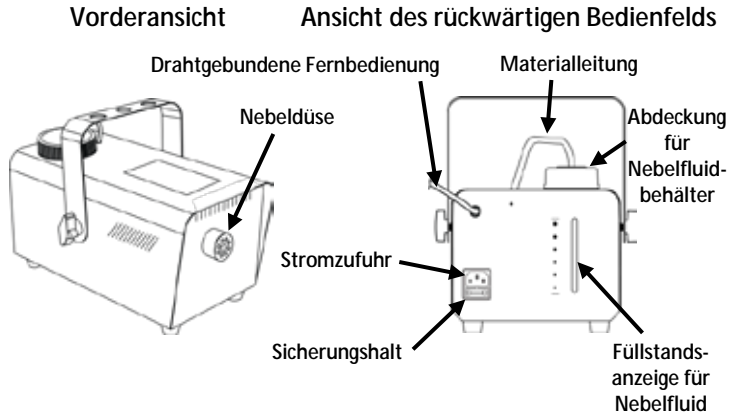

**Übersicht  
Mushroom  
Effekt**

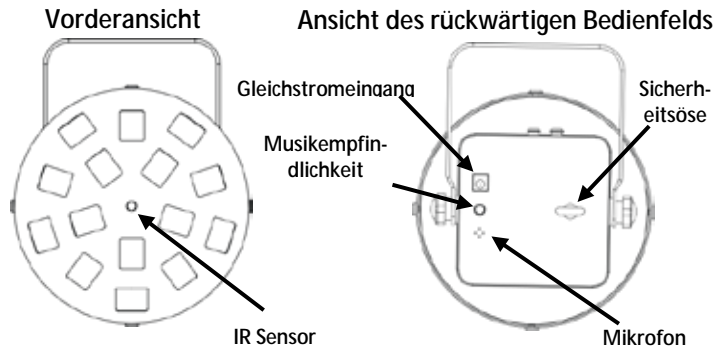

**Externe Wechselstrom** Die UV-Strobe-Kombi und der Mushroom-Effekt des JAM Pack™ Diamond verfügen über externe Vorschaltgeräte, die automatisch die anliegende Spannung erkennen, sobald der Netzstecker in die Schukosteckdose gesteckt wird, und sie können mit einer Eingangsspannung von 100~240 V AC, 50/60 Hz betrieben werden.



**Um unnötigen Verschleiß zu vermeiden und die Lebensdauer des Geräts zu verlängern, trennen Sie während längerer Perioden des Nichtgebrauchs das Gerät vom Stromnetz – entweder per Trennschalter oder durch Herausziehen des Steckers aus der Steckdose.**

**Geräteschalter der Nebelmaschine** Die Nebelmaschine JAM Pack Diamond verfügt über ein festes Netzteil, das mit einer Eingangsspannung von 120 V AC bei 60 Hz arbeiten kann. Die aktuell aufgeführten Werte entsprechen dem durchschnittlichen Stromverbrauch des Geräts unter normalen Bedingungen.



**Schließen Sie dieses Gerät nur an einen abgesicherten Stromkreislauf (Leistungsschalter oder Sicherung) an. Stellen Sie sicher, dass das Gerät entsprechend an die Masse angeschlossen ist, um die Gefahr elektrischer Schläge oder eines Brands zu vermeiden.**

**Achten Sie beim Auswechseln der Sicherung darauf, immer den gleichen Typ mit den gleichen Werten zu verwenden.**



**Schließen Sie dieses Gerät niemals an einen Regelwiderstand oder Dimmer an, auch nicht, wenn der Regelwiderstand oder Dimmer nur als 0 bis 100% Schalter dient.**

**Auswechseln der Sicherung der Nebelmaschine**

1. Trennen Sie die Nebelmaschine vom Stromnetz.
2. Klemmen Sie die Spitze eines Flachkopfschraubendrehers in den Schlitz des Sicherungshalters.
3. Hebeln Sie die Sicherheitsabdeckung vom Gehäuse ab.
4. Entfernen Sie die durchgebrannte Sicherung von der Klemme am Vorderteil der Sicherheitsabdeckung, und ersetzen Sie diese durch eine Sicherung des gleichen Typs und mit den gleichen Werten.
5. Stecken Sie den Sicherungshalter wieder zurück, und schließen Sie das Gerät an das Stromnetz an.



**Im Lieferumfang ist keine Ersatzsicherung enthalten; unter der Sicherheitsabdeckung ist jedoch Platz für eine Ersatzsicherung.**



**Achten Sie beim Auswechseln der Sicherung darauf, immer den gleichen Typ mit den gleichen Werten zu verwenden.**

Beschreibung des Bedienfelds für UV-Strobe-Kombi	Taster	Funktion
	<STROBE MODE>	Steuert den Strobe-Modus.
	<UV ON/OFF>	Schaltet das UV-Schwarzlicht ein oder aus.



- Die Anzeige-LED blinkt, sobald der Strobe-Modus eingeschaltet ist.
- Die Anzeige-LED leuchtet dauerhaft, wenn sich das Gerät im Musiksteuerungs-Modus befindet.

UV-Strobe-Kombi Strobe-Modi	Funktion	LED-Status
	Sehr schnell (20–30 Hz)	Blinken
	Schnell (10–20 Hz)	Blinken
	Mittel (5–10 Hz)	Blinken
	Langsam (1–5 Hz)	Blinken
	Sehr langsam (0,5–1 Hz)	Blinken
Aus		Statisch ein
Musiksteuerungs-Modus		Statisch ein
Statisch ein		Statisch ein



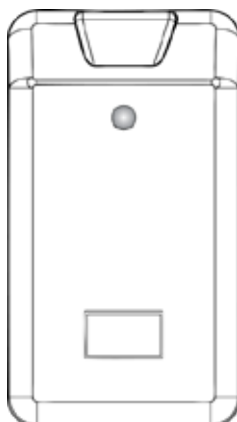







**Drahtgebundene Fernbedienung der Nebelmaschine** Steuern Sie die Nebelmaschine mit beiliegender drahtgebundener Fernbedienung an. Die LED-Anzeige auf der Fernbedienung zeigt an, wenn die Nebelmaschine die erforderliche Betriebstemperatur erreicht hat. Zum kurzzeitigen Nebelausstoß betätigen Sie die Taste auf der Fernbedienung. Die Länge des Kabels der drahtgebundenen Fernbedienung beträgt 4 m (13 Fuß).



### IRC-6-Fernbe-dienung (Infrarot-Fernbe-dienung)

Die UV-Strobe-Kombi und der Mushroom-Effekt des JAM Pack™ Diamond sind kompatibel mit der Fernbedienung IRC-6 von Chauvet.

Die folgenden Tasten der IRC-6-Fernbedienung werden für den JAM Pack Diamond verwendet:

-  Schaltet LED ein oder aus
-  Wählt den Musiksteuerungs-Modus aus
-  Startet/stoppt den Stroboskopeffekt (0–20 Hz)
-  Wählt den Auto-Modus aus
-  Erhöht oder senkt die Blitzfrequenz
-  Erhöht oder senkt die Blitzfrequenz
-  Statisches Rot
-  Statisches Grün
-  Statisches Blau
-  Schaltet UV ein/aus für UV-Strobe
-  Schaltet Weiß ein/aus für UV-Strobe



-  rot/grün/blau
-  rot
-  rot/grün
-  rot/grün
-  grün
-  grün/blau
-  blau
-  rot/blau
-  rot/blau
-  rot/grün



Keine Funktion



Die IRC-6 reagiert auf keine Eingabe, solange diese Verdunkelung aktiviert ist. Wenn die Fernbedienung auf das Drücken einer Taste nicht reagiert, drücken Sie auf <BLACK OUT>. Sie haben eventuell unabsichtlich auf BLACK OUT gedrückt und damit die Verdunkelung aktiviert.

Aus einer gewissen Entfernung reagieren alle Produkte auf die Fernbedienung IRC-6 gleichzeitig, wenn sie sich eng nebeneinander befinden. Zur Auswahl eines einzelnen Produkts muss die Fernbedienung genau auf dieses Gerät gerichtet werden.

**Montage** Lesen Sie vor der Montage dieses Geräts in jedem Fall die [Sicherheitshinweise](#). JAM Pack Diamond-Produkte können an einer festen Konstruktion (Wand) befestigt werden; bei einer Montage über Kopf verwenden Sie die Befestigungsbohrungen, dazu eine Schraube/Mutter und Schraube oder Hängebügel. Berücksichtigen Sie bei hängender Montage die IR-Funktion.

**UV-Strobe-Kombi Geräte-montage**

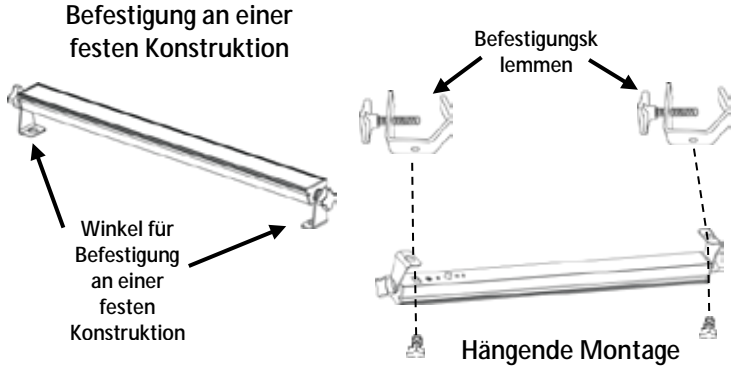

**Nebelmaschine Geräte-montage**

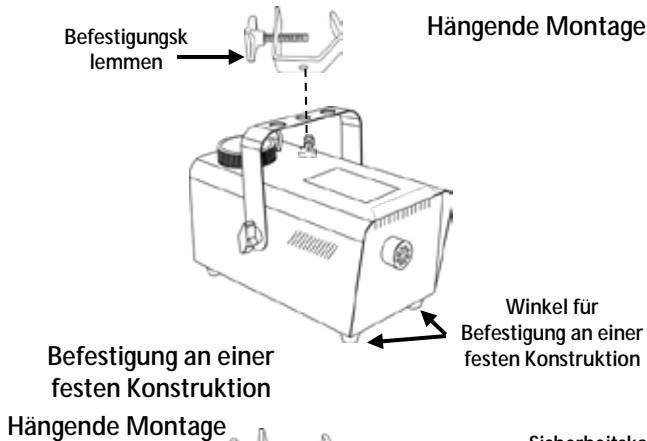

**Mushroom-Effekt Geräte-montage**

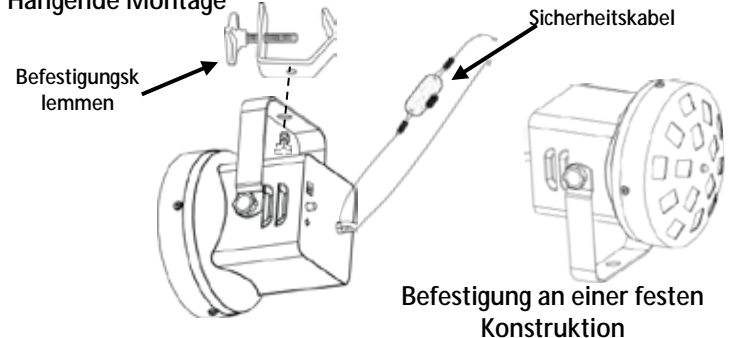

**Sobre este guia** O Guia de Referência Rápida (GRR) do JAM Pack Diamond contém as informações de ligação, montagem e funcionamento do produto. Para obter mais informações, transfira o Manual do Utilizador do site Web da Chauvet <http://www.chauvetlighting.com/product-manuals-literature/>.

**Exclusão de responsabilidade** As informações e especificações contidas neste GRR estão sujeitas a alteração sem aviso prévio.

**Instruções de segurança** As Instruções de Segurança seguintes incluem informações importantes sobre a instalação, utilização e manutenção.



- Ligue sempre o produto a um circuito ligado à terra.
- Nunca desligue o produto da fonte de alimentação ao puxar ou esticar o cabo de alimentação.
- Se montar o produto em suspensão, certifique-se de que existe suporte adequado para o peso do produto e fixe sempre o produto utilizando um cabo de segurança.
- Certifique-se de que não existem materiais inflamáveis junto do produto durante o seu funcionamento.
- Evite a exposição ocular directa à fonte de luz quando o produto está ligado.
- Não toque no corpo do produto durante o funcionamento do produto porque o corpo pode estar muito quente.



- O produto não se destina à instalação permanente.
- O produto destina-se apenas a ser utilizado no interior. Está classificado a IP20.
- Não exponha o produto à chuva nem humidade.
- Ligue sempre o produto a uma fonte de alimentação que se encontre no intervalo indicado no autocolante ou painel posterior do produto.
- Nunca ligue o produto a um regulador da intensidade da luz nem a um reóstato.
- Instale sempre o produto num local com ventilação adequada.
- Deixe sempre pelo menos 50 cm (20 pol.) entre o produto e as superfícies adjacentes.
- Certifique-se de que não estão obstruídas quaisquer ranhuras de ventilação do corpo do produto.
- Não utilize este produto a uma temperatura ambiente máxima maior do que 40 °C (104 °F).
- Se houver um problema de funcionamento grave, pare a utilização do produto imediatamente.
- Nunca tente reparar o produto. As reparações efectuadas por pessoas sem formação podem provocar avarias ou um funcionamento incorrecto.
- Para eliminar desgaste desnecessário e aumentar a respectiva vida útil, durante os períodos de não utilização deve desligar o produto da alimentação através de um disjuntor ou desconectando-o.
- Não utilize para fins de aquecimento de espaços.

- Utilize apenas líquido para a criação de fumo à base de água CHAUVET.
- Drene o depósito antes de transportar o produto.



**O FCQ (quarto de limpeza de fumo) foi desenvolvido especificamente pela Chauvet para limpar o máquina de fumo. Certifique-se de que utiliza regularmente o FCQ de modo, não mais de 90 dias entre as limpezas, a aumentar a vida útil do produto.**

**Contacto** Fora dos E.U.A., Reino Unido, Irlanda, México ou Benelux, entre em contacto com o seu distribuidor para solicitar assistência ou devolver um produto. Aceda a [www.chauvetlighting.com](http://www.chauvetlighting.com) para obter informações de contacto.

- Conteúdo**
- Sinal de validação UV combinado
  - Mushroom
  - Máquina de fumo
  - Líquido de Fumo CHAUVET® (FJP)
  - Controlo remoto IRC-6
  - Permanente Controlo com Fios
  - Unidade de fonte de alimentação externa
  - Cabo de Alimentação
  - Cartão de garantia
  - Guia de referência rápida

**Para começar** Desembale o JAM Pack Diamond e certifique-se de que recebeu todas as peças em boas condições. Se a caixa ou conteúdos aparentarem estar danificados, notifique imediatamente a transportadora e não a Chauvet.

**Descrição do produto** A opção Apenas adicione música do JAM Pack Diamond é uma diversão. Perfeito para festas, dormitórios ou qualquer reunião. O conjunto inclui:

- Uma fonte de luz e sinal de validação UV combinado - uma barra de retro-iluminação com a capacidade de uma fonte de luz florescente mantendo uma fonte de luz UV fria. Pode alterar manualmente a velocidade do sinal de validação ou defini-lo para os modos Automático ou Activação por som.
- Uma máquina de fumo compacta e leve. Emite sequências espessas de fumo à base de água que melhoram qualquer espectáculo de luzes. Está incluída uma dose de líquido para a criação de fumo à base de água para uma utilização imediata.
- Um dispositivo de efeitos estáveis do tipo cogumelo consegue abranger um espaço completo com feixes cruzados desde o piso até ao teto e entre paredes. Os LEDs vermelho, verde e azul produzem combinações quase ilimitadas através dos modos automáticos ou sonoros previamente programados.

**Descrição geral do sinal de validação UV combinado**

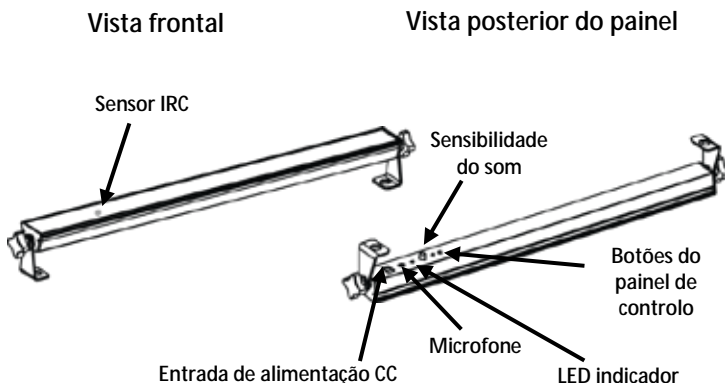

**Descrição Geral máquina de fumo**

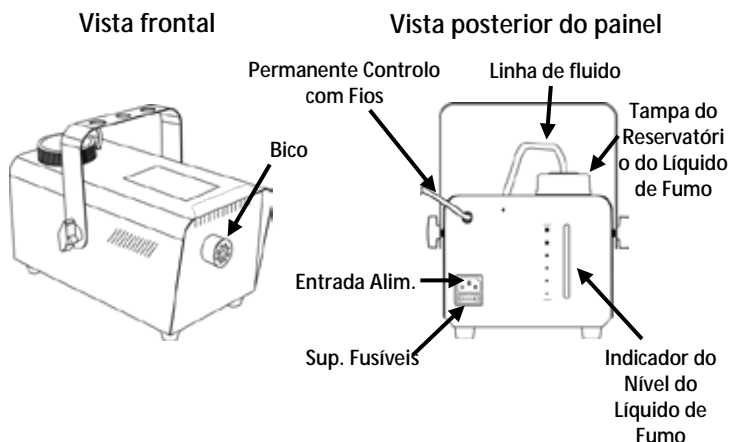

**Panoramica Mushroom**

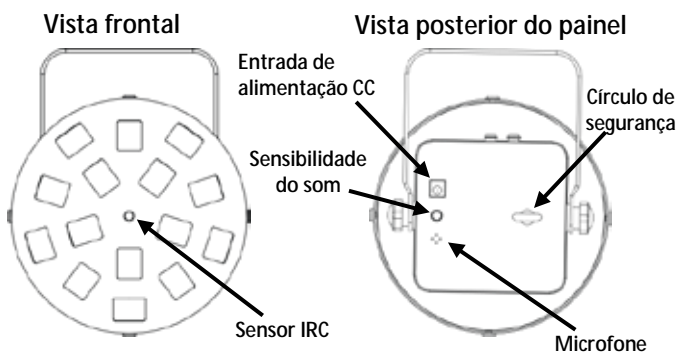



**Externa Alimentação CA** Os produtos tipo cogumelo e do sinal de validação V combinado JAM Pack Diamond possuem fontes de alimentação externa de intervalo automático que podem funcionar num intervalo de tensão de entrada de 100 a 240 VCA, 50/60 Hz.



**Para eliminar desgaste desnecessário e aumentar a respectiva vida útil, durante os períodos de não utilização deve desligar totalmente o produto através de um disjuntor ou desconectando-o.**

### **Alimentação CA da máquina de fumo**

A máquina de fumo JAM Pack Diamond possui uma fonte de alimentação de tensão fixa e pode funcionar com uma tensão de entrada de 120 VCA a 60 Hz.

A classificação actualmente listada indica o consumo médio de corrente do produto sob condições normais.



**Ligue sempre o produto a um circuito protegido (disjuntor ou fusível). Certifique-se de que o produto possui uma ligação eléctrica à terra de modo a evitar o risco de electrocussão ou incêndio.**

**Substitua sempre o fusível por um fusível com o mesmo tipo e classificação.**



**Nunca ligue o produto a um reóstato (resistor variável) ou a um circuito de regulação da intensidade, mesmo se o canal do reóstato ou do regulador da intensidade funcionar apenas como um interruptor de 0 a 100%.**

### **Máquina de Fumo Substituição do Fusível**

1. Desligue o produto da alimentação.
2. Encaixe a ponta de uma chave de fendas de cabeça chata na ranhura do suporte de fusíveis.
3. Retire a tampa de segurança do corpo.
4. Retire o fusível queimado do grampo na parte frontal da tampa de segurança e substitua por um fusível com o mesmo tipo e classificação.
5. Volte a colocar o suporte de fusíveis e volte a ligar a alimentação.



**O produto não é enviado com um fusível sobresselente. Contudo, a tampa de segurança tem um compartimento para o mesmo.**

Sinal de validação UV combinando Descrição do painel de controlo	Botão	Função
	<STROBE MODE>	Controla o modo de sinal de validação.
	<UV ON/OFF>	Liga ou desliga retro-iluminação UV.



- O LED indicador pisca quando o modo de sinal de validação está activado
- O LED indicador fica estático ou quando está no modo de som

Sinal de validação UV combinado Modos de sinal de validação	Função	Estado do LED
Modos de sinal de validação	Extremamente rápido (20 a 30 Hz)	Pisca
	Rápido (10 a 20 Hz)	Pisca
	Médio (5 a 10 Hz)	Pisca
	Lento (1 a 5 Hz)	Pisca
	Extremamente lento (0,5 a 1 Hz)	Pisca
	Desligado	Estático activado
	Modo de activação de som	Estático activado
	Estático activado	Estático activado

**Máquina de Fumo Controlo Remoto com Fios** Utilizando o controlo remoto com fios incluído. O indicador LED no controlo remoto indica quando a máquina de fumo alcançou a temperatura de funcionamento necessária. Prima o botão no controlo remoto para emitir fumo momentaneamente. O comprimento do controlo remoto com fios é de 4 m (13 pés).

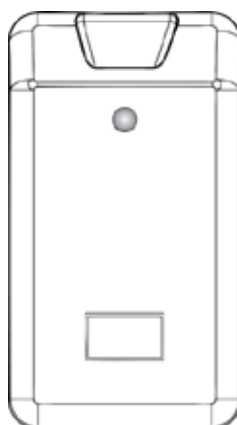

## Controlo remoto IRC-6 (controlo remoto por infravermelhos)

Os produtos tipo cogumelo e do sinal de validação UV combinado JAM Pack Diamond são compatíveis com o controlo remoto IRC-6 da Chauvet.

Os seguintes botões do IRC-6 são utilizados com o JAM Pack Diamond:



**Liga/desliga o LED**



**Selecciona o modo de som**



**Inicia/interrompe o sinal de validação (0 a 20 Hz)**



**Selecciona o modo automático**



**Velocidade do sinal de validação para cima ou baixo**



**Vermelho estático**



**Verde estático**



**Azul estático**



**Liga/desliga o UV para o sinal de validação UV**



**Liga/desliga o branco para o sinal de validação UV**



- 0 Vermelho/verde/azul
- 1 Vermelho
- 2 Vermelho/verde
- 3 Vermelho/verde
- 4 Verde
- 5 Verde/azul
- 6 Azul
- 7 Vermelho/azul
- 8 Vermelho/azul
- 9 Vermelho/verde



**Sem função**



**IRC-6 não irá responder a quaisquer acções quando a opção BLACK OUT estiver activada. Se o telecomando não responder ao pressionar um botão, experimente pressionar <BLACK OUT>. Pode ter activado inadvertidamente a função Black Out.**

**A partir de uma determinada distância, todos os produtos respondem ao controlo remoto IRC-6 em simultâneo quando estiverem próximos uns dos outros. Para seleccionar um produto individual, o controlo remoto deve ser direccionado apenas para o produto pretendido.**

**Instalação** Antes de instalar este produto, leia as Instruções de Segurança. Os produtos JAM Pack Diamond podem ser instalados à superfície, mas se escolher instalá-lo em suspensão utilizando o orifício de instalação faça-o com um perno, uma porca, um parafuso e uma braçadeira de suspensão. Quando instalar na plataforma, considere a função IR.

**Diagrama de instalação do sinal de validação UV combinado**

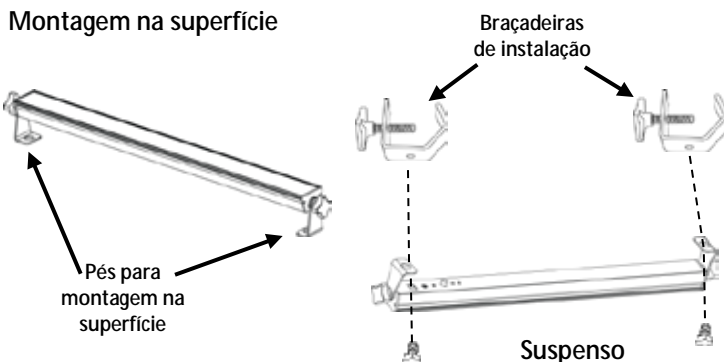

**Diagrama de instalação da máquina de fumo**

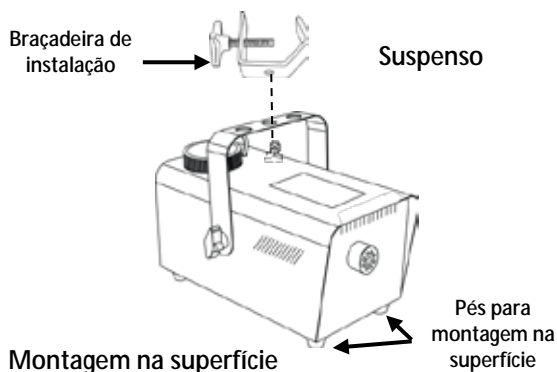

**Diagrama de instalação do dispositivo tipo cogumelo**

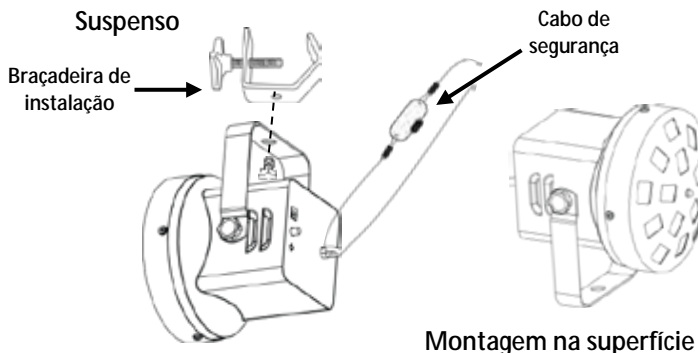

**Informazioni sulla Guida** La Guida Rapida di JAM Pack Diamond contiene informazioni relative al collegamento, al montaggio ed al funzionamento dell'unità. Per maggiori informazioni, scaricare il Manuale Utente dal sito Web Chauvet <http://www.chauvetlighting.com>.

**Esclusione di Responsabilità** Le informazioni e le specifiche contenute in questa guida possono essere modificate senza preavviso.

**Note di Sicurezza** Le Note di Sicurezza seguenti includono informazioni importanti circa il montaggio, l'uso e la manutenzione.



- Collegare sempre il prodotto ad un circuito dotato di messa a terra.
- Assicurarsi che il cavo di alimentazione non sia piegato o danneggiato.
- Quando l'unità viene montata in alto, assicurarsi che il supporto sia adeguato al peso e fissarla sempre utilizzando un cavo di sicurezza.
- Assicurarsi che non vi sia materiale infiammabile vicino all'unità durante il funzionamento.
- Quando l'unità è in funzione, evitare l'esposizione diretta degli occhi alla sorgente luminosa.
- Non toccare il contenitore dell'unità durante il funzionamento perché potrebbe essere molto caldo.



- L'apparecchiatura non è progettata per installazione permanente.
- L'unità deve essere utilizzata soltanto in interni. Classificata IP20.
- Non esporre l'unità alla pioggia o all'umidità.
- Collegare sempre l'unità ad una presa di corrente con la tensione indicata sull'etichetta o sul pannello posteriore.
- Non collegare mai l'unità ad un dimmer o ad un reostato
- Assicurarsi di sostituire il fusibile con un altro dello stesso tipo e classe.
- Montare sempre l'unità in posizione ben ventilata, ad almeno 50 cm. (20") da qualsiasi superficie.
- Assicurarsi che nessuna apertura di ventilazione dell'unità sia ostruita.
- Non utilizzare l'unità a temperature ambiente superiori a 104 °F (40 °C).
- In caso di gravi problemi di funzionamento interrompere immediatamente l'utilizzo.
- Non tentare di riparare l'unità. Interventi eseguiti da personale non specializzato possono causare danni o malfunzionamenti.
- Per evitare un consumo inutile ed aumentare la durata, durante i periodi di non utilizzo disconnettere completamente il prodotto dall'alimentazione con l'interruttore o scollegando il cavo.
- Non utilizzare per riscaldare ambienti.
- Utilizzare solo il liquido per la nebbia in base acquosa di CHAUVET.
- Prima di trasportare l'apparecchiatura, assicurarsi di aver svuotato il serbatoio.



**FCQ (Fog Cleaner Quart)** è stato sviluppato da Chauvet specificamente per la pulizia della macchina per la nebbia. Assicurarsi di utilizzarlo regolarmente, non più di 90 giorni tra pulizie, per aumentare la durata dell'apparecchiatura.

**Contatti** Per richiedere assistenza o restituire l'apparecchiatura, al di fuori di Stati Uniti, Regno Unito, Irlanda, Messico o Benelux contattare il distributore locale. Per informazioni sui contatti, visitare il sito Web [www.chauvetlighting.com](http://www.chauvetlighting.com).

**Che cosa è incluso**

- Combo Strobo UV
- Mushroom
- Macchina per la nebbia
- Liquido per la nebbia (½ litro)
- Permanente Telecomando con Cavo
- Telecomando IRC-6
- 2 Alimentazione esterna
- Cavo di Alimentazione
- Scheda di garanzia
- Guida Rapida

**Per iniziare** Disimballare JAM Pack Diamond ed accertarsi di aver ricevuto tutti i componenti integri. Se l'imballo appare danneggiato, farlo immediatamente presente al trasportatore e non a Chauvet.

**Descrizione del prodotto** JAM Pack Diamond è un set di luci pronte per essere impiegate in qualsiasi party, è sufficiente avviare la musica. Perfetto per feste, dormitori o per stare insieme.

- Una luce wash UV combo strobo - luce a striscia nera in grado di emettere una luce strobo brillante mantenendo contemporaneamente un effetto wash UV freddo. È possibile cambiare manualmente la velocità dello strobo o impostarlo in modalità automatica o attivazione sonora.
- Una macchina per la nebbia compatta e leggera. Emette vere e proprie "esplosioni" di fitta nebbia in base acquosa per esaltare qualsiasi spettacolo luminoso. Mezzo litro di liquido per la nebbia in base acquosa incluso per utilizzo immediato.
- Proiettore a fungo, l'effetto "bombato" per eccellenza, in grado di illuminare un intero ambiente con fasci luminosi incrociati da pavimento a soffitto e da parete a parete. I LED Rossi, Verdi e Blu consentono di realizzare una varietà quasi illimitata di configurazioni in modalità auto o attivazione sonora pre-programmate.

**Panoramica  
combo strobo  
UV**

Vista frontale

Vista pannello posteriore

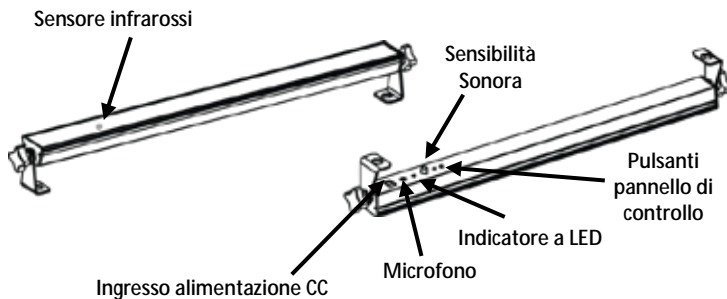

**Panoramica  
macchina per la  
nebbia**

Vista frontale

Vista pannello posteriore

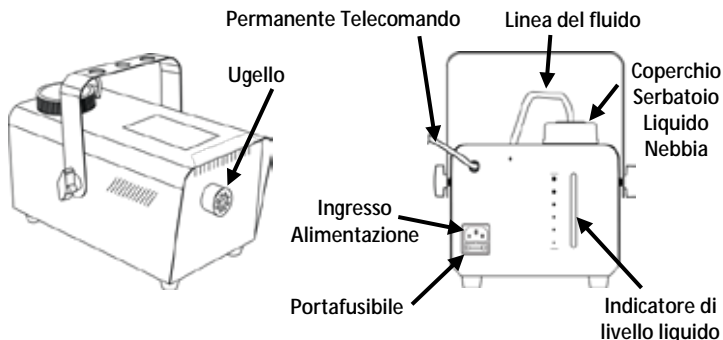

**Panoramica  
Mushroom**

Vista anteriore

Vista pannello posteriore

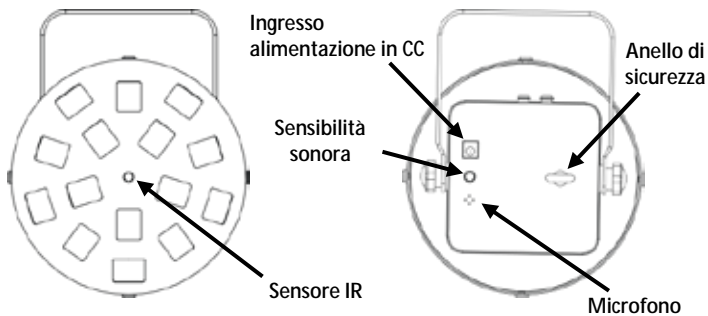

**Esterno Alimentazione CC** I prodotti combinati strobo e fungo JAM Pack Diamond UV sono dotati di alimentatori a commutazione automatica con tensione in ingresso di 100–240 V CA, 50/60 Hz.



**Per evitare un consumo inutile ed aumentare la durata, durante i periodi di non utilizzo disconnettere completamente il prodotto dall'alimentazione con l'interruttore o scollegando il cavo.**

**Macchina per la Nebbia Alimentazione CA** La macchina per la nebbia JAM Pack Diamond è dotata di alimentatore con tensione in ingresso di 120 V CA / 60 Hz.

Le correnti elencate indicano l'assorbimento medio dell'unità in condizioni di normale utilizzo.



**Collegare sempre l'unità ad un circuito protetto (interruttore automatico o fusibile) Assicurarsi che l'unità abbia un appropriato collegamento di terra per evitare il rischio di folgorazione o incendio. Un eventuale fusibile bruciato deve sempre essere sostituito con un altro dello stesso tipo.**



**Non collegare mai l'unità ad un reostato (resistore variabile) o ad un circuito dimmer anche se il reostato o il canale dimmer servono solo come interruttore 0-100%.**

**Macchina per la Nebbia Sostituzione Fusibile**

1. Scollegare l'unità dall'alimentazione elettrica.
2. Inserire la punta di un giravite a testa piatta nella fessura dell'alloggiamento del fusibile.
3. Rimuovere dall'alloggiamento il cappello di sicurezza.
4. Rimuovere il fusibile bruciato dalla clip sulla parte anteriore del cappello di sicurezza e sostituirlo con uno identico.
5. Reinscrivere il portafusibile e ricollegare l'alimentazione elettrica.













**Questa unità non viene fornita con un fusibile di riserva; tuttavia il cappuccio di sicurezza è dotato di spazio sufficiente per riporne uno.**













## Telecomando IRC-6 (a infrarossi)

I prodotti combinati strobo e mushroom (fungo) JAM Pack Diamond UV sono compatibili con il telecomando a infrarossi IRC-6 di Chauvet.

Con JAM Pack Diamond vengono utilizzati i seguenti pulsanti del telecomando:

	<b>Attiva/disattiva i LED</b>
	<b>Seleziona la modalità attivazione sonora</b>
	<b>Avvia/interrompe lo strobo (0–20 Hz)</b>
	<b>Seleziona la modalità automatica</b>
	<b>Aumenta/diminuisce la velocità dello strobo</b>
	
	<b>Rosso fisso</b>
	<b>Verde fisso</b>
	<b>Blu fisso</b>
	<b>Attiva/disattiva la luce UV dello strobo</b>
	<b>Attiva/disattiva il bianco dello strobo UV</b>



- |   |                 |   |             |
|---|-----------------|---|-------------|
| o  | Rosso/Verde/Blu | o  | Verde/Blu   |
| o  | Rosso           | o  | Blu         |
| o  | Rosso/Verde     | o  | Rosso/Blu   |
| o  | Rosso/Verde     | o  | Rosso/Blu   |
| o  | Verde           | o  | Rosso/Verde |



Nessuna funzione



Il telecomando IRC-6 non risponde ad alcun input quando è attivo il Black Out. Se il telecomando non risponde quando viene premuto un pulsante, provare a premere <BLACK OUT>; probabilmente il Black Out era stato attivato involontariamente.

Se installati vicini, tutti i prodotti rispondono contemporaneamente al telecomando IRC-6. Per selezionarne uno, è necessario puntare il telecomando verso il prodotto desiderato.

Descrizione del pannello di controllo	Pulsante	Funzione
Combo strobo UV	<STROBE MODE>	Controlla la modalità strobo
	<UV ON/OFF>	Attiva/disattiva la luce nera UV.



- L'indicatore a LED lampeggia quando è attiva la modalità strobo.
- L'indicatore a LED è illuminato fisso in modalità attivazione sonora.

Combo strobo UV		Funzione	Stato LED
Modalità strobo	Modalità strobo	Velocissimo (20–30 Hz)	Lampeggio
		Veloce (10–20 Hz)	Lampeggio
		Medio (5–10 Hz)	Lampeggio
		Lento (1–5 Hz)	Lampeggio
		Lentissimo (0,5–1 Hz)	Lampeggio
Spento			Acceso fisso
Modalità attivazione sonora			Acceso fisso
Acceso fisso			Acceso fisso

### Telecomando con cavo della macchina per la nebbia

Azionare la macchina per la nebbia utilizzando il telecomando con cavo fornito. L'indicatore a LED sul telecomando segnala quando la macchina ha raggiunto la temperatura di esercizio. Premere il pulsante sul telecomando per l'erogazione temporanea di nebbia. Il cavo del telecomando è lungo 4 metri (13 piedi).

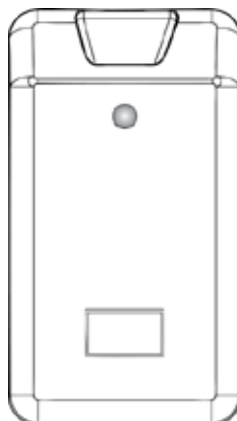

**Montaggio** Prima di montare l'unità, leggere le [Note di Sicurezza](#). È possibile montare i prodotti JAM Pack Diamond su una superficie, ma se si desidera posizionarli in alto utilizzare il foro di montaggio e viti, dadi e bulloni o appositi morsetti per installazione sospesa. Durante l'installazione, tenere in considerazione la funzione IR (infrarossi).

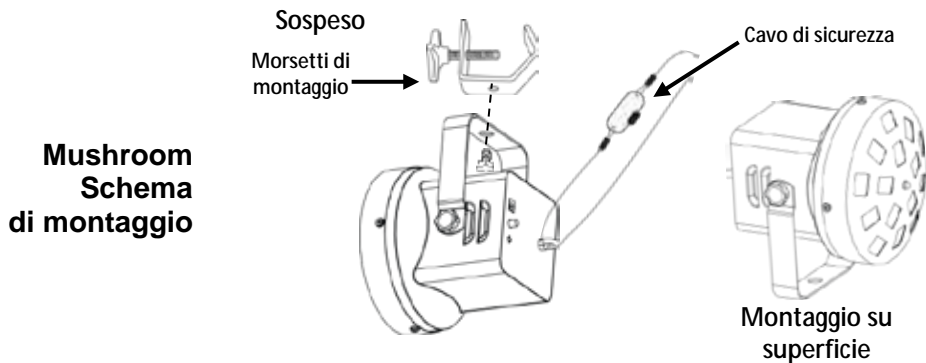
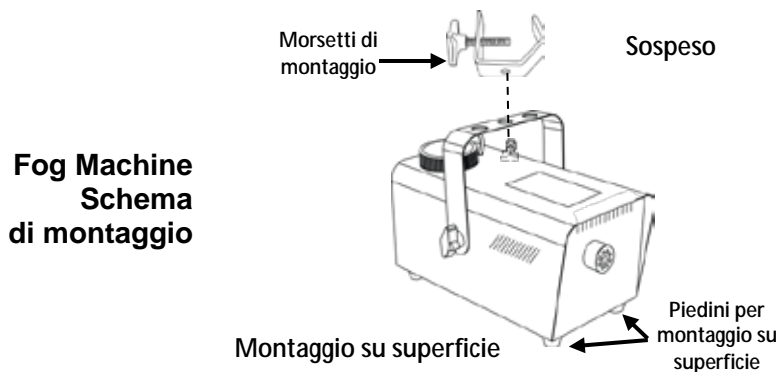
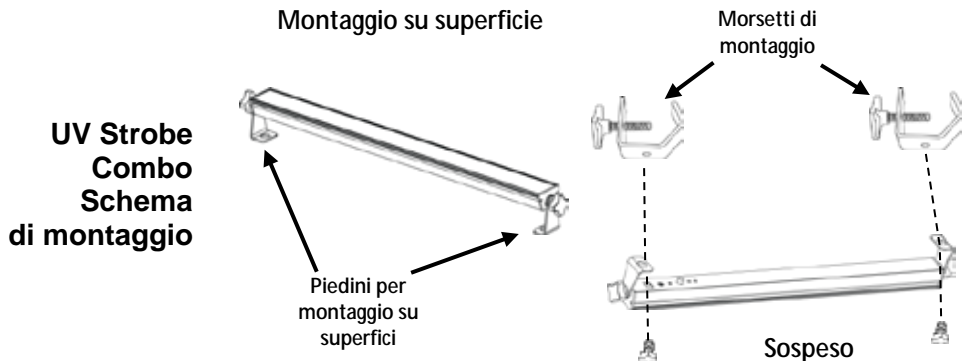

**O Przewodniku** Instrukcja obsługi urządzenia JAM Pack Diamond (z ang. Quick Reference Guide) (QRG) praktyczny przewodnik zawiera informacje dotyczące połączenia produktu, montażu i obsługi produktu. Więcej szczegółowych informacji można uzyskać w pełnej instrukcji obsługi znajdującej się na stronie firmy Chauvet: [www.chauvetlighting.com](http://www.chauvetlighting.com).

**Oświadczenie** Informacje i specyfikacje zawarte w niniejszym dokumencie (QRG) podlegają zmianie bez powiadomienia.

**Wskazówki dotyczące bezpieczeństwa**

Informacje dotyczące bezpieczeństwa zawierają ważne informacje związane z instalacją, użytkowaniem oraz konserwacją.



- Produkt należy zawsze podłączać do uziemionego źródła zasilania.
- Należy upewnić się, czy kabel zasilający nie jest zagięty lub uszkodzony.
- Zawsze należy odłączyć zasilanie przed przystąpieniem do czyszczenia lub wymiany bezpiecznika.
- Nigdy nie można wyłączyć urządzenia poprzez wyciągnięcie przewodu z gniazdka.
- W przypadku montażu urządzenia u góry, należy zawsze upewnić się, że konstrukcja wytrzyma wagę urządzenia oraz zawsze należy zabezpieczyć produkt przy wykorzystaniu linki zabezpieczającej.
- Należy upewnić się, że w pobliżu pracującego urządzenia nie znajdują się żadne łatwopalne materiały.
- Należy unikać bezpośredniego kontaktu oczu ze źródłem światła w czasie pracy urządzenia.
- Nie należy dotykać obudowy urządzenia w czasie jego pracy, ponieważ może być bardzo gorąca.



- Produkt nie jest przeznaczony do instalowania na stałe.
- Produkt może być używany jedynie w pomieszczeniach. Stopień ochrony urządzenia wynosi IP20.
- Należy również zapewnić przestrzeń wynoszącą 50 cm pomiędzy urządzeniem, a przyległymi do niego powierzchniami.
- Nigdy nie należy przenosić urządzenia trzymając je za przewód lub inne ruchome części.
- Należy upewnić się, że kratki wentylacyjne na obudowie urządzenia nie są zablokowane.
- Nie należy korzystać z urządzenia, jeżeli temperatura otoczenia jest wyższa niż 40 °C.
- W przypadku poważnych problemów z obsługą należy natychmiast zaprzestać jego dalszego użytkowania.
- Nigdy nie należy samodzielnie naprawiać urządzenia. Naprawy przeprowadzone przez nieprzeszkolone osoby mogą doprowadzić do uszkodzenia produktu lub jego nieprawidłowego działania.



- W celu wyeliminowania niepotrzebnego zużycia oraz wydłużenia trwałości urządzenia, należy odłączyć je całkowicie od źródła zasilania poprzez przełączenie bezpiecznika lub wyciągnięcie wtyczki z gniazda zasilania w czasie, gdy urządzenie nie jest używane.
- Nie używać do ogrzewania pomieszczeń.
- Należy używać jedynie płynu do wytwarzania mgły firmy CHAUVET na bazie wody.
- Należy opróżnić zbiornik przed transportem urządzenia.



**FCQ (płyn do czyszczenia wytwornic dymu) został opracowany przez firmę Chauvet specjalnie do czyszczenia urządzenia wytwornicą dymu. Należy używać płynu FCQ w, nie dłużej niż 90 dni pomiędzy czyszczenia, celu wydłużenia okresu używania urządzenia.**

**Kontakt** Poza Stanami Zjednoczonymi, Zjednoczonym Królestwem, Meksykiem oraz Benelux w celu uzyskania pomocy lub zwrotu produktu należy skontaktować się z dystrybutorem na terenie danego kraju. W celu uzyskania informacji proszę odwiedzić naszą stronę internetową [www.chauvetlighting.com](http://www.chauvetlighting.com).

### Co wchodzi w skład zestawu

- Lampa stroboskopowa UV typu combo
- Mushroom
- Wytwornicą dymu
- Płyn do czyszczenia wytwornic dymu (0,47 l)
- Trwale pilot przewodowy
- Pilot IRC-6
- 2 Zasilanie zewnętrzne
- Przewód Zasilający
- Karta Gwarancyjna
- Instrukcja obsługi

### Przed montażem

Należy rozpakować urządzenie JAM Pack Diamond oraz upewnić się, że wszystkie znajdujące się w opakowaniu części są w dobrym stanie. W przypadku, gdy opakowanie lub jego zawartość noszą ślady uszkodzenia, należy natychmiast poinformować o tym fakcie dostawcę, a nie firmę Chauvet.

### Opis produktu

Wystarczy jedynie włączyć muzykę - JAM Pack Diamond to impreza sama w sobie! Idealne rozwiązanie na przyjęcia, do sypialni oraz na wszelkie spotkania. Zestaw zawiera:

- Zestaw UV *wash* i stroboskop w formie lampy typu *strip* zapewnia bardzo jasny efekt strobowania z zachowaniem delikatnej poświaty przy użyciu światła UV z efektem rozmycia. Prędkość strobowania można ustawiać ręcznie lub użyć ustawień w trybie reakcji na dźwięk lub trybie automatycznym.
- Kompaktową oraz bardzo lekką wytwornicą dymu. Wytwarza gęsty dym na bazie wody, który wzbogaci każde show. Dołączony jest pojemnik z płynem do wytwarzania mgły na bazie wody, który pozwoli na natychmiastowe użycie urządzenia.
- Lampa Mushroom oraz stacjonarna lampa z efektem derby zapewnia pokrycie wiązkami światła całego pomieszczenia. Czerwone, zielone oraz niebieskie diody LED zapewniają niemal nieskończoną kombinację barw przy wykorzystaniu trybów automatycznych i wzbudzanych dźwiękiem.

**Widok na lampę stroboskopową UV typu combo**

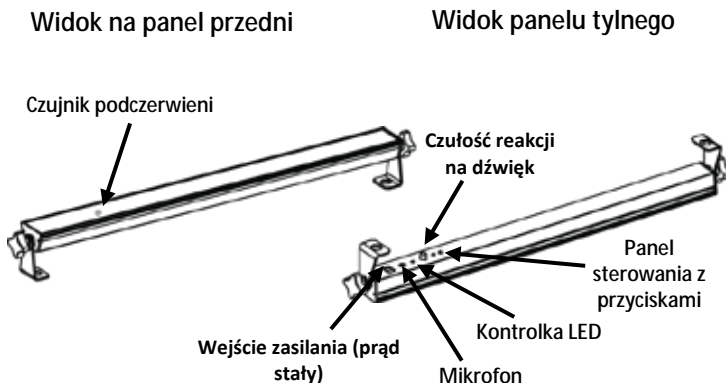

**Ogólny Opis wytwornicą dymu**

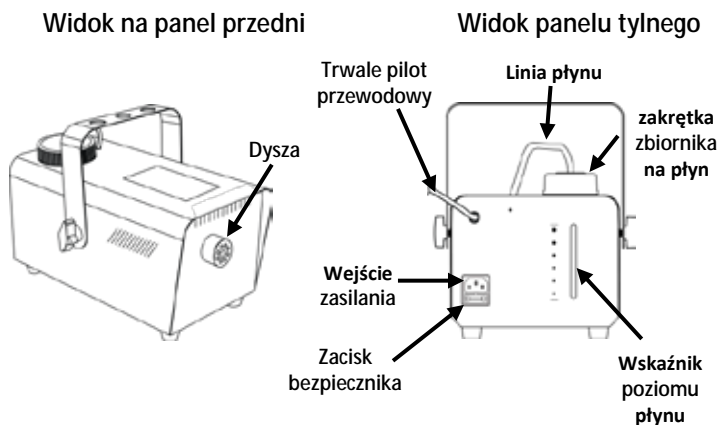

**Widok na Mushroom**

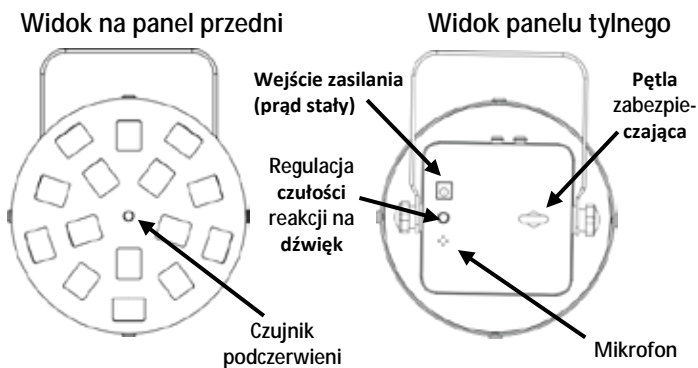

**Zewnętrzny Moc DC** Produkty z serii JAM Pack Diamond - stroboskop combo UV oraz lampa Mashroom wyposażone są w automatyczne przełączanie zakresu zasilania, które pozwala na działanie produktu przy napięciu wejściowym 100~240 VAC, 50/60 Hz.



W celu wyeliminowania niepotrzebnego zużycia oraz wydłużenia trwałości urządzenia, należy odłączyć je całkowicie od źródła zasilania poprzez przełączenie bezpiecznika lub wyciągnięcie wtyczki z gniazda zasilania w czasie, gdy urządzenie nie jest używane.

**Wytwornicą dymu Moc AC** Wytwornica mgły JAM Pack Diamond może być zasilana jedynie prądem o stałym napięciu wynoszącym 120 VAC o częstotliwości 60 Hz.

Wymieniony prąd znamionowy określa średni pobór prądu w normalnych warunkach użytkowania.

**Zawsze należy podłączać urządzenie do zabezpieczonego obwodu (z bezpiecznikiem). Należy upewnić się, że urządzenie jest odpowiednio uziemione, aby zapobiec porażeniu prądem lub pożarowi.**



**Bezpiecznik, który jest wymieniany, zawsze musi być takiego samego typu oraz wartości.**



Nigdy nie należy podłączać urządzenia do ładowarki z potencjometrem lub możliwością regulacji, nawet jeżeli potencjometr lub regulator posiadają przełącznik w zakresie od 0 do 100%.

**Wytwornicą dymu Wymiana bezpiecznika**

1. Odłączyć produkt od zasilania.
2. Włożyć końcówkę śrubokręta z płaską końcówką do otworu zacisku bezpiecznika.
3. Wyjąć pokrywę bezpieczeństwa z obudowy.
4. Usunąć spalony bezpiecznik z zacisku z przodu pokrywy bezpieczeństwa i wymienić na nowy o dokładnie tym samym rodzaju i wartości.
5. Włożyć uchwyt bezpiecznika i ponownie włączyć zasilanie.



Urządzenie nie jest wyposażone w zapasowy bezpiecznik, jednak pod pokrywką bezpiecznika przewidziano na niego miejsce.

**Opis panelu sterowania lampy stroboskopowej typu combo**

Przycisk	Funkcja
<STROBE MODE>	Sterowanie trybem strobowania.
<UV ON/OFF>	Włączenie oraz wyłączenie podświetlenia UV.













- Przy włączonym trybie strobowania kontrolka LED będzie migać.
- W trybie strobowania kontrolka LED będzie cały czas się świecić.











## IRC-6 (pilot na podczerwień)

Produkty z serii JAM Pack Diamond - stroboskop combo UV oraz lampa Mashroom są w pełni kompatybilne z pilotem IRC-6 firmy Chauvet.

Poniższe przyciski znajdujące się na pilocie IRC-6 używane są do sterowania urządzeniami JAM Pack Diamond:

	<b>Włączanie/wyłączanie diody LED</b>
	<b>Ustawienie trybu reakcji na dźwięk</b>
	<b>Włączanie/wyłączanie strobowania (0–20 Hz)</b>
	<b>Ustawienie trybu automatycznego</b>
	
	<b>Zwiększanie lub zmniejszanie prędkości strobowania</b>
	<b>Statyczny czerwony</b>
	<b>Statyczny zielony</b>
	<b>Statyczny niebieski</b>
	<b>Włączanie/wyłączanie światła UV podczas strobowania UV</b>
	<b>Włączanie/wyłączanie koloru białego podczas strobowania UV</b>



- o  Czerwony/Zielony/Niebieski
- o  Red (czerwony)
- o  Czerwony/Zielony
- o  Czerwony/Zielony
- o  Green (zielony)
- o  Zielony/Niebieski
- o  Blue (niebieski)
- o  Czerwony/Niebieski
- o  Czerwony/Niebieski
- o  Czerwony/Zielony



**Brak funkcji**



Pilot IRC-6 nie będzie reagował, jeżeli aktywowana jest funkcja Black Out. Jeżeli pilot nie reaguje, gdy wciśnięty jest przycisk, należy spróbować nacisnąć <BLACK OUT>. Możliwe, że przez przypadek aktywowana została funkcja Black Out.

Jeżeli wszystkie urządzenia będą znajdować się w niewielkiej odległości od siebie, to jednocześnie zareagują na polecenia wydawane przy pomocy pilota IRC-6 jeżeli będziemy znajdować się odpowiednio daleko. Jeżeli chcemy sterować każdym z urządzeń jednocześnie, to pilot musi zostać skierowany jedynie na konkretne urządzenie.



Lampa stroboskopowa UV typu combo Tryby	Funkcja		Status LED
	Tryby strobowania	Bardzo szybki (20–30 Hz)	
Szybki (10–20 Hz)		Miganie	
Średni (5–10 Hz)		Miganie	
Wolny (1–5 Hz)		Miganie	
Bardzo wolny (0,5–1 Hz)		Miganie	
Off (wyłączenie)			Tryb statyczny włączony
Tryb reakcji na dźwięk			Tryb statyczny włączony
Tryb statyczny włączony			Tryb statyczny włączony

**Przewodowy kontroler wytwornicy mgły** Urządzenie można uruchomić za pomocą przewodowego kontrolera. Kontrolka LED znajdująca się na kontrolerze informuje o osiągnięciu odpowiedniej temperatury przez wytwornicę. Przycisnąć przycisk na kontrolerze w celu chwilowego wytworzenia mgły. Długość przewodu kontrolera wynosi 4 m.

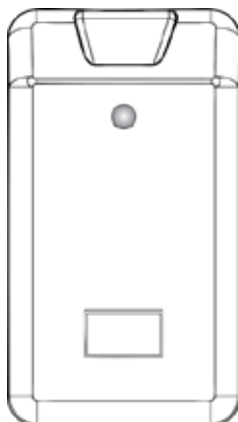

**Montaż** Przed zamontowaniem produktu należy zapoznać się ze [wskazówkami bezpieczeństwa](#). Produkty z serii JAM Pack Diamond mogą być ustawiane na podłożu. W przypadku, gdy chcemy podwiesić urządzenie przy wykorzystaniu otworu montażowego, należy użyć śruby i nakrętki lub zacisku. W przypadku montażu należy uwzględnić możliwość pełnego wykorzystania funkcji IR.

**Rysunek  
montażowy  
stroboskopu  
UV**

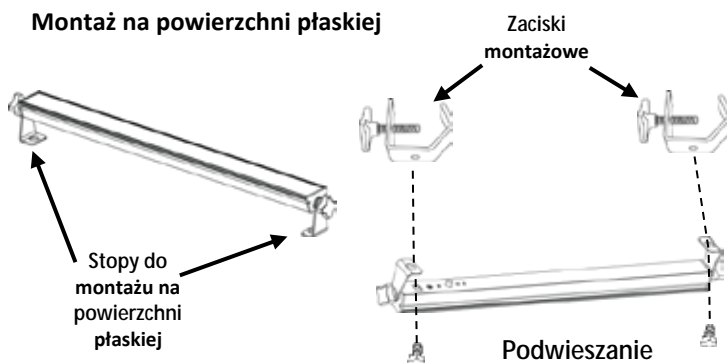

**Rysunek  
montażowy  
wytwornicy  
mgły**

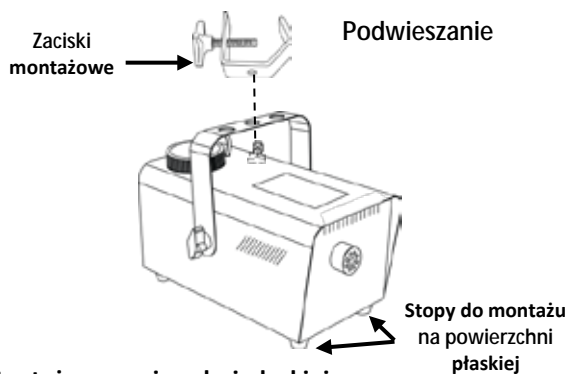

**Rysunek  
montażowy  
urządzenia  
Mashroom**

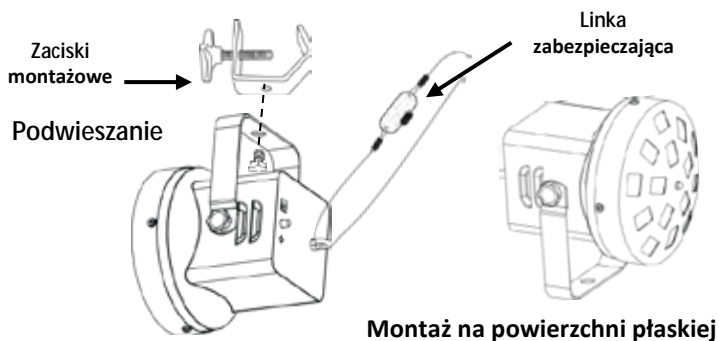

**Over Deze Handleiding** De JAM Pack Diamond Beknopte Handleiding (BH) bevat basisinformatie over het product, zoals informatie over de aansluiting, montage en de bediening. Download de gebruikershandleiding op [www.chauvetlighting.com](http://www.chauvetlighting.com) voor meer informatie.

**Disclaimer** De informatie en specificaties in deze BH kunnen zonder voorafgaande kennisgeving worden gewijzigd.

**Veiligheidsinstructies** Deze veiligheidsinstructies bevatten belangrijke informatie over de installatie, het gebruik en het onderhoud.



- Sluit het product altijd aan op een geaard circuit.
- Zorg ervoor dat de stroomkabel niet gesmolten of beschadigd is.
- Haal altijd de stekker van het product uit het stopcontact voordat u het reinigt of voor het vervangen van de zekering.
- Maak het product nooit van het stopcontact los door aan het snoer te rukken of te trekken.
- Zorg ervoor dat er geen brandbare materialen in de buurt van het product zijn wanneer het in werking is.
- Vermijd rechtstreekse blootstelling van de ogen aan de lichtbron terwijl het apparaat is ingeschakeld.
- Raak de behuizing van het product niet aan wanneer het in werking is, omdat de behuizing zeer heet kan zijn.



- De spanning van het stopcontact waarop u dit product aan te sluiten moet binnen het vermeld op de sticker of achterwand van het assortiment.
- Dit product is alleen voor gebruik binnenshuis! (IP20) Om het risico op brand of elektrische schokken te voorkomen, mag u dit product aan regen of vocht worden blootgesteld.
- Monteer dit product op een plaats met voldoende ventilatie, minstens 20 in (50 cm) van de aangrenzende oppervlakken altijd.
- Zorg ervoor dat er geen ventilatiesleuven van de behuizing van de unit's zijn geblokkeerd.
- Vervang de zekering met hetzelfde type te gebruiken.
- Gebruik alleen de hang / montagebeugel of de handvatten om dit product te dragen.
- De maximale omgevingstemperatuur bedraagt 104 °F (40 °C). Gebruik dit product niet bij hogere temperaturen.
- In het geval van een ernstige operationele problemen, stoppen met het gebruik onmiddellijk.
- Gebruik dit product NIET openen. Het bevat geen te onderhouden onderdelen.
- Om onnodige slijtage te elimineren en het verbeteren van de levensduur, tijdens periodes van niet-gebruik de stekker uit het product volledig van stroom via stroomonderbreker of door de stekker.
- Niet gebruiken voor het opwarmen van ruimtes.
- Gebruik alleen nevelvloeistof op waterbasis van CHAUVET.
- Voordat u het product transporteert moet u het reservoir aftappen.



**FCQ (Fog Cleaner Quart) is specifiek door Chauvet ontwikkeld om uw nevelmachine te reinigen. Zorg ervoor dat u regelmatig FCQ gebruikt, niet langer dan 90 dagen tussen schoonmaakbeurten, om de levensduur van uw product te verlengen.**

**Contact** Van buiten de VS, Verenigd Koninkrijk, Ierland, Mexico of Benelux kunt u contact opnemen met de distributeur of om ondersteuning vragen dan wel het product retourneren. Ga naar [www.chauvetlighting.com](http://www.chauvetlighting.com) voor contactinformatie.

### **Wat is Inbegrepen**

- UV Stroboscoop Combinatie
- Mushroom
- Nevelmachine
- Nevelvloeistof (1 pint)
- Permanent bedrade afstandsbediening
- IRC-6 Afstandsbediening
- Externe stroomvoeding
- Stroomkabel
- Garantiebewijs
- Beknopte Handleiding

### **Om te Beginnen**

Pak uw JAM Pack Diamond uit en zorg ervoor dat u alle onderdelen in goede staat heeft ontvangen. Als de doos of de inhoud beschadigd lijkt, meldt het onmiddellijk aan de bezorger, niet aan Chauvet.

### **Productomschrijving**

De Just Add Music, JAM Pack Diamond is een feestje in een doos. Perfect voor feesten, slaapzalen of elke soort bijeenkomst. Het pakket bevat:

- Een UV-breedstraler en stroboscoop combinatie, een blacklight strook lamp met de mogelijkheid om een helder wit stroboscoop-effect te maken met behoud van een cool UV-breedstraler effect. U kunt de snelheid van de flitser handmatig wijzigen of instellen op Automatisch of Geluid-Actieve standen.
- Een compacte, lichtgewicht nevelmachine. Het stoot dikke uitbarstingen van op water gebaseerde nevel uit, om elke lichtshow te verbeteren Een flesje nevelvloeistof op waterbasis is inbegrepen om direct te kunnen gebruiken.
- Een Mushroom, een belangrijk derby-effectarmatuur, kan een volledig ruimte bestrijken met kriskrassende bundels van de vloer tot aan het plafond en van muur tot muur. De rode, groene en blauwe LED's produceren bijna onbegrensde combinaties door middel van voorgeprogrammeerde automatische of geluidsmodi.

**Overzicht  
UV  
Stroboscoop  
Combinatie**

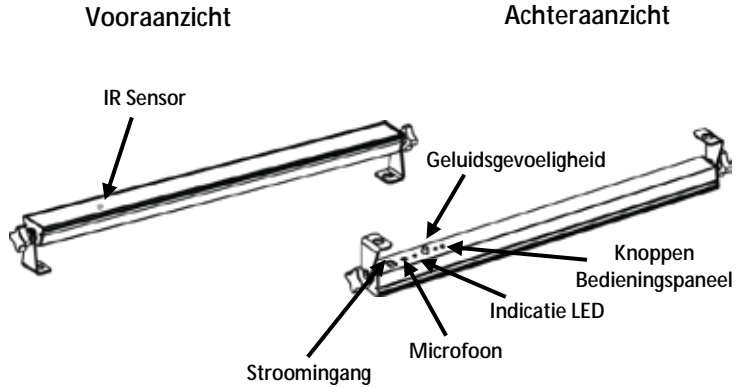

**Overzicht  
Nevelmachine**

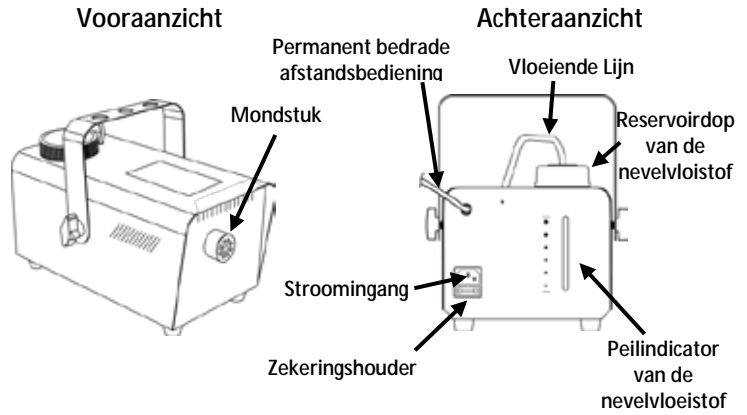

**Overzicht  
Mushroom**

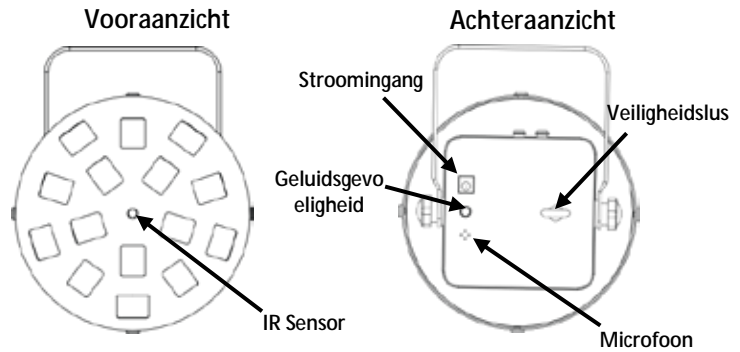

**Externe wisselstroomvoeding** Het JAM Pack Diamond UV-stroboscoopcombo en mushroomproducten hebben een externe voeding met automatisch bereik, die kan werken met een ingangsspanning van 100 tot 240 VAC, 50/60 Hz.



**Sluit om onnodige slijtage te verhinderen en de levensduur te verlengen tijdens periodes van niet-gebruik het product via stroomonderbreker of de stekker volledig van stroom af.**

**Wisselstroom bij de rookmachine** De JAM Pack Diamond-rookmachine heeft een stroomtoevoer met vaste spanning en het kan werken met een ingangsspanning van 120 VAC bij 60 Hz.

Het gemelde spanningsvermogen geeft het gemiddelde stroomverbruik aan onder normale omstandigheden.

**Sluit het product altijd aan op een beschermd circuit**

**(aardlekschakelaar of zekering). Zorg ervoor dat het product voldoende elektrisch is geaard om het risico op elektrocutie of brand te vermijden.**



**Vervang een doorgebrande zekering altijd met een zekering van hetzelfde type en met dezelfde waarde.**



**Sluit het product nooit aan op een rheostat (variabele weerstand) of dimmercircuit, zelfs als het rheostat- of dimmerkanaal alleen dient als een 0 tot 100%-schakelaar dient.**

**Rookmachine Vervangen van de zekering**

1. Ontkoppel het apparaat van de stroom.
2. Wig de punt van een platte schroevendraaier in de sleuf van de zekeringhouder.
3. Druk de beveiligingskap uit de behuizing.
4. Verwijder de doorgebrande zekering vanaf de clip aan de voorkant van de veiligheidsafdekking en vervang deze door een zekering van exact hetzelfde type.
5. Plaats de zekeringhouder terug en steek de stekker er weer in.



**Het product wordt niet met een reservezekering geleverd; de beveiligingskap heeft echter wel ruimte voor een reservezekering.**

UV Stroboscoop Combinatie Bedieningspaneel Omschrijving	Knop	Functie
	<STROBE MODE>	Bedient de Stroboscoop Stand
	<UV ON/OFF>	Zet het UV Blacklight aan of uit



- Indicatie LED knippert als de Stroboscoop Stand aan staat.
- Indicatie LED constant branden als de Stroboscoop Stand uit staat.

UV Stroboscoop Combinatie Stroboscoop Standen	Functie		LED Status
	Stroboscoop Standen	Zeer Snel (20–30 Hz)	Knipperen
Snel (10–20 Hz)		Knipperen	Knipperen
Medium (5–10 Hz)		Knipperen	Knipperen
Langzaam (1–5 Hz)		Knipperen	Knipperen
Zeer Langzaam (0,5–1 Hz)		Knipperen	Knipperen
Uit			Constant Aan
Geluid-Actieve Stand			Constant Aan
Constant Aan			Constant Aan

**Bedrade afstandsbediening van de rookmachine** Schakel de nevelmachine in met de meegeleverde bedrade afstandsbediening. Het LED-lampje op de afstandsbediening geeft aan wanneer de nevelmachine de vereiste gebruikstemperatuur heeft bereikt. Druk op de afstandsbedieningsknop om tijdelijk nevel uit te stoten. De kabellengte van de bedrade afstandsbediening is 4 m

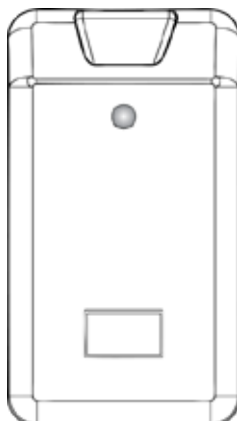



## IRC-6-Afstands-bediening (Infrarood Afstands-bediening)

De JAM Pack Diamond UV-stroboscoopcombo en mushroomproducten zijn compatibel met de IRC-6 afstandsbediening van Chauvet.

De volgende IRC-6 knoppen worden gebruikt met de JAM Pack Diamond:

	<b>Schakelt LED aan/uit</b>
	<b>Selecteert Geluid Stand</b>
	<b>Start/Stop Stroboscoop (0-20 Hz)</b>
	<b>Selecteert Automatische Stand</b>
	<b>Snelheid van Stroboscoop omhoog of omlaag</b>
	
	<b>Constant Rood</b>
	<b>Constant Groen</b>
	<b>Constant Blauw</b>
	<b>Schakelt UV Aan/Uit voor UV Stroboscoop</b>
	<b>Schakelt Wit Aan/Uit voor UV Stroboscoop</b>



-  Rood/Groen/Blauw
-  Rood
-  Rood/Groen
-  Rood/Groen
-  Groen
-  Groen/Blauw
-  Blauw
-  Rood/Blauw
-  Rood/Blauw
-  Rood/Groen



**Geen Functie**



Wanneer Black Out (verduistering) is geactiveerd zal de IRC-6 niet op invoeren reageren. Als de afstandsbediening niet reageert wanneer een knop wordt ingedrukt, probeer dan op <BLACK OUT> te drukken. Het kan zijn dat u per ongeluk Black Out (verduisteren) hebt geactiveerd.

Van een afstand zullen alle producten gelijktijdig reageren op de IRC-6 afstandsbediening, als zij dicht bij elkaar staan. Om een afzonderlijk product te selecteren, moet de afstandsbediening uitsluitend op het gewenste product gericht worden.



**Montage** Voordat u dit product monteert, lees eerst de [Veiligheidsvoorschriften](#). De JAM Pack Diamond producten kunnen op de grond opgebouwd worden-, maar als je ervoor kiest om het hangend te monteren met behulp van het bevestigingsgat; doe dit met een schroef, moer en bout, of een hangende klem. Denk tijdens het monteren aan de IR functie.

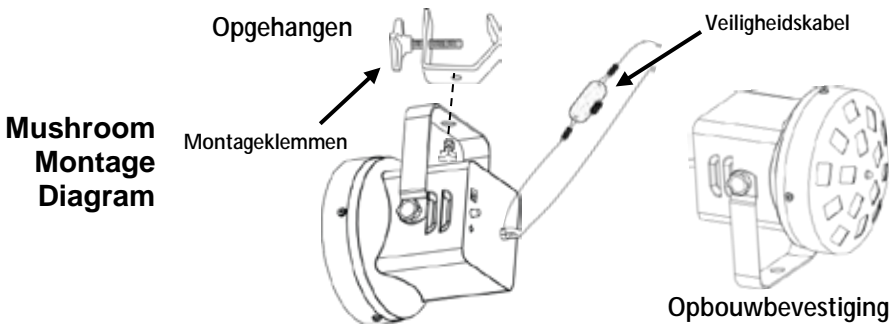
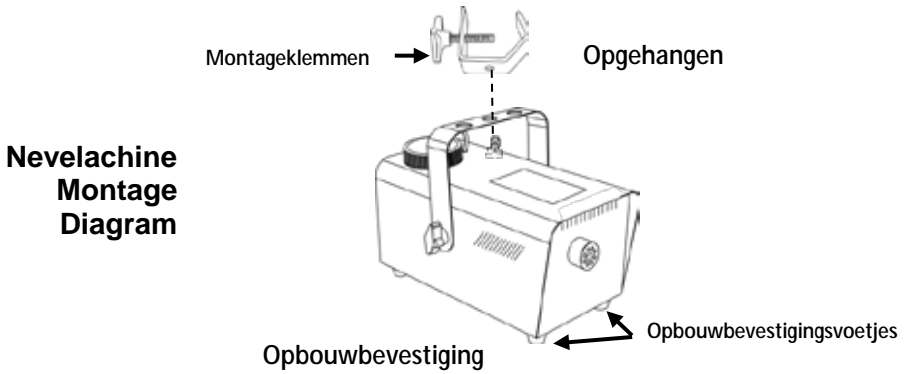
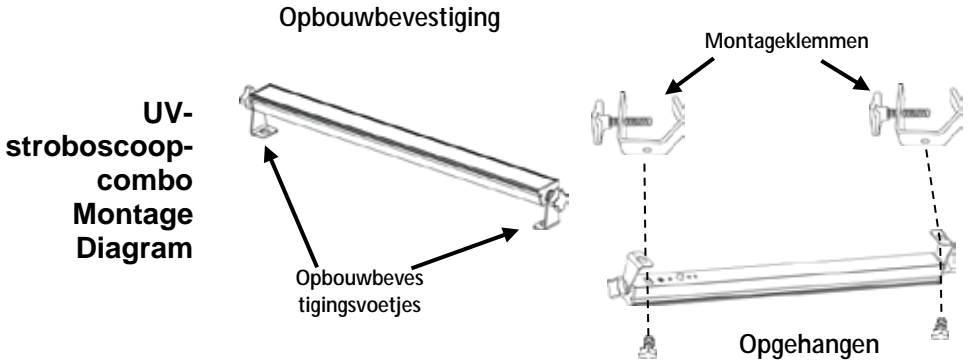

**Оданном руководстве** Краткое руководство (QRG) по JAM Pack Diamond содержит информацию о подключении, монтаже, и операционных устройства. Загрузите Руководство пользователя на сайте [www.chauvetlighting.com](http://www.chauvetlighting.com).

**Отказ от ответственности** Информация и спецификации, приведенные в этом руководстве, могут меняться без уведомления.

**Замечания по безопасности** Настоящие Замечания по безопасности содержат важную информацию о монтаже, эксплуатации и техническом обслуживании.



- Это устройство не предназначено для стационарного монтажа.
- Подключать это устройство можно ТОЛЬКО к заземленному и защищенному контуру.
- Всегда отключайте устройство от питания перед очисткой или заменой предохранителя.
- Убедитесь, что провод электропитания не перегнут и не поврежден.
- Не отключайте это изделие от питания за шнур питания.
- НЕ прикасайтесь к корпусу устройства во время его работы, поскольку он нагревается.
- Не монтируйте это устройство на воспламеняющихся поверхностях (линолеуме, ковре, деревянной поверхности, бумаге, картоне, пластике и т.д.).
- Не прикасайтесь к выпускному соплу на этом устройстве. Во время работы оно сильно нагревается и может оставаться горячим в течение нескольких часов после отключения устройства.



- Это устройство не предназначено для стационарного монтажа.
- Данное устройство предназначено только для использования в помещениях. Устройство имеет класс защиты IP20.
- Расстояние между устройством и соседними поверхностями должно составлять не менее 20 дюймов (50 см).
- Убедитесь, что на корпусе устройства нет заблокированных вентиляционных отверстий.
- Никогда не перемещайте устройство за шнур питания или другую подвижную часть.
- Для подъема этого устройства пользуйтесь всегда монтажным зажимом или ручками.
- Не используйте устройство при температуре окружающей среды более 104 °F (40 °C).
- В случае серьезного нарушения в работе устройства немедленно прекратите его использование.
- Ни в коем случае не пытайтесь самостоятельно выполнять ремонт устройства. Неквалифицированный ремонт может привести к повреждениям или сбоям устройства.
- Во избежание ненужного износа и для продления срока службы неиспользуемое устройство следует полностью отключить от питания с помощью выключателя или путем извлечения вилки из розетки.



- НЕ открывайте это устройство. Оно не содержит деталей, обслуживаемых пользователем.
- Не используйте устройство для обогрева помещений.
- Используйте только жидкость для тумана CHAUVET на водяной основе.



Продукт FCQ (Fog Cleaner Quart) разработан компанией Chauvet специально для очистки устройства Дымогенератор. Регулярное использование FCQ, не более 90 дней между чистками, позволит продлить срок службы устройства.

**Контакт** За пределами США, Великобритании, Ирландии, Мексики и стран Бенилюкса по вопросам поддержки или возврата устройства обращайтесь к своему дистрибьютору. Контактная информация приведена на сайте [www.chauvetlighting.com](http://www.chauvetlighting.com).

### Комплект поставки

- УФ-стробоскопический комбозффект
- Гриб
- Дымогенератор
- Жидкость для дымогенератора (1 пинта)
- Постоянно Проводной пульт дистанционного управления
- Пульт дистанционного управления IRC-6
- 2 блока питания внешний
- Шнур питания
- Гарантийная карта
- Краткое руководство

### Начало работы

Распакуйте устройство JAM Pack Diamond и проверьте исправное состояние всех полученных частей. Если коробка или ее содержимое имеют признаки повреждения, немедленно сообщите об этом не Chauvet, а перевозчику.

### Описание продукта

Just Add Music, JAM Pack Diamond – это вечеринка в коробке. Устройство идеально подходит для вечеринок, комнат в общежитиях и любых встреч. Пакет включает следующие компоненты:

- Комбинированный спецэффект ультрафиолетового омывающего освещения и стробоскопа – это подсветка черного света с возможностью стробирования яркого белого цвета и сохранением яркого спецэффекта ультрафиолетового омывающего освещения. Вы можете вручную менять скорость стробоскопа или настраивать его на автоматический режим или режим звуковой активации.
- Устройство Дымогенератор – это компактный и легкий дымогенератор, создающий плотные порции водяного дыма, которые украсят любое световое шоу. Пинта жидкости для генератора на водяной основе включена в комплект поставки для использования сразу после покупки.
- Грибовидный спецэффект (центральный спецэффект дерби) может покрывать все помещение перекрещивающимися лучами от пола до потолка или от стены до стены. Красные, зеленые и синие светодиоды позволяют создавать практически бесконечное число сочетаний с помощью режима автоматических программ или звуковой активации.

**Обзор УФ-  
стробоскопиче-  
ского  
комбоэффекта**

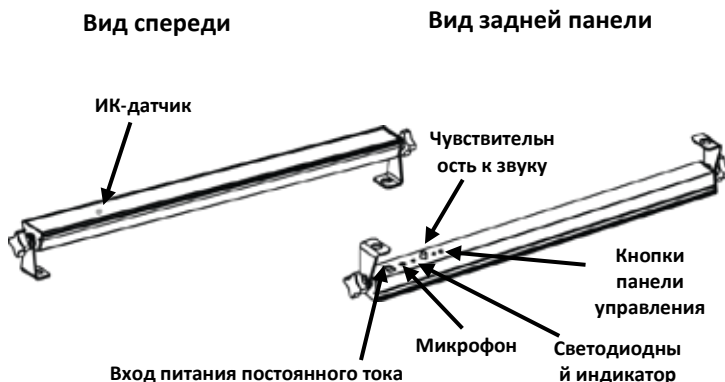

**Обзор  
Дымогенератор**

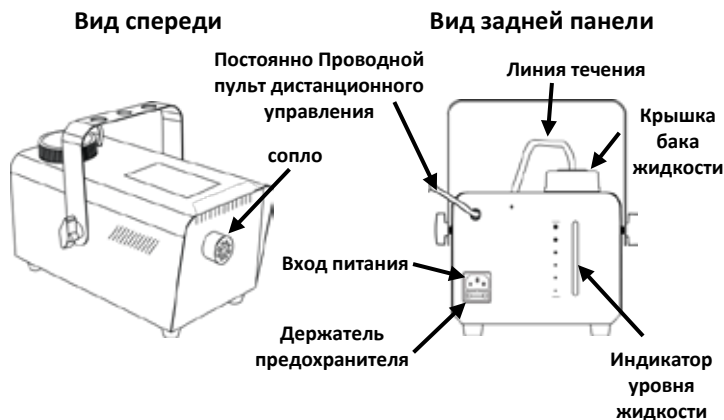

**Обзор Гриб**

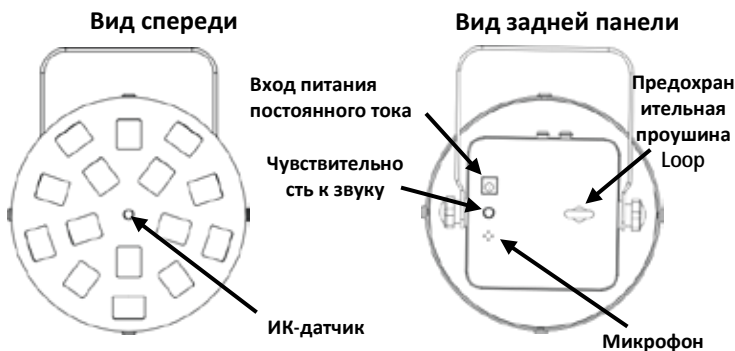

**Внешний источник пер. т** Устройство JAM Pack Diamond UV Strobe Combo и грибовидный спецэффект имеют функцию автоматического выбора источников электропитания и могут работать со входным напряжением в диапазоне от 100 до 240 В пер. т, 50/60 Гц.



**Во избежание ненужного износа и для продления срока службы неиспользуемое устройство следует полностью отключить от питания с помощью выключателя или путем извлечения вилки из розетки.**

**Электропитание дымогенератора переменного тока** Дымогенератор JAM Pack Diamond имеет фиксированное напряжение электропитания и может работать со входным напряжением 120 В пер. т, при частоте 60 Гц.

Указанный номинал тока обозначает среднее значение потребляемого устройством тока при нормальных условиях.



**Подключайте это устройство только к заземленному контуру (с прерывателем цепи или предохранителем). Убедитесь в наличии подходящего электрического заземления, чтобы избежать риска поражения электрическим током.**

**Всегда заменяйте его на предохранитель того же типа и номинала.**



**Никогда не подключайте устройство к контуру реостата (переменного резистора) или диммера, даже если этот контур служит только в качестве переключателя от 0 до 100%.**

**дымогенератора  
Замена  
предохранителей**

1. Отключите устройство от питания.
2. Вставьте кончик отвертки с плоской головкой в отверстие держателя предохранителя.
3. Извлеките предохранительный колпачок из корпуса.
4. Извлеките перегоревший предохранитель из зажима спереди предохранительного колпачка и замените его на предохранитель того же типа и номинала.
5. Повторно вставьте держатель предохранителя и снова подключите питание.













**Устройство поставляется без запасного предохранителя, однако в защитном колпачке место для него имеется.**











## ИК-пульт дистанционного управления IRC-6

Устройство JAM Pack Diamond UV Strobe Combo и грибовидный спецэффект совместимы с пультом дистанционного управления IRC-6 от Chauvet.

С устройством JAM Pack Diamond используются следующие кнопки IRC-6:

	<b>Включение/выключение светодиодов</b>
	<b>Выбор режима звуковой активации</b>
	<b>Запуск/останов стробоскопического эффекта (0-20 Гц)</b>
	<b>Выбор автоматического режима</b>
	<b>Увеличение или уменьшение скорости стробоскопического эффекта</b>
	
	<b>Статический красный</b>
	<b>Статический зеленый</b>
	<b>Статический синий</b>
	<b>Включение или выключение УФ для УФ-стробоскопа</b>
	<b>Включение/выключение белого цвета для УФ-стробоскопа</b>



- |   |   |
|---|---|
| ○  Красный/зеленый/синий | ○  Зеленый/синий   |
| ○  Красный               | ○  Синий           |
| ○  Красный/зеленый       | ○  Красный/синий   |
| ○  Красный/зеленый       | ○  Красный/синий   |
| ○  Зеленый               | ○  Красный/зеленый |



Нет действия



При активации затемнения IRC-6 не будет реагировать на входные сигналы. Если пульт дистанционного управления не реагирует, когда кнопка нажата, попробуйте нажать <BLACK OUT>. Возможно, вы случайно активировали затемнение.

В случае размещения устройств на близком расстоянии друг от друга с определенного расстояния реагировать на пульт дистанционного управления IRC-6 будут все они сразу. Для выбора отдельного устройства пульт дистанционного управления следует направлять только на данный продукт.

### Описание панели управления УФ-стробоскопического комбозффекта

Кнопка	Функция
<STROBE MODE>	Управление стробоскопическим режимом
<UV ON/OFF>	Включение или выключение УФ



- При включении стробоскопического режима светодиодный индикатор будет мигать.
- В режиме звуковой активации светодиодный индикатор будет постоянно гореть.

### УФ-стробоскопический комбозффект Стробоскопические режимы

Функция	Состояние светодиодов	
Стробоскопические режимы	Очень быстро (20–30 Гц)	Мигает
	Быстро (10–20 Гц)	Мигает
	Средняя скорость (5–10 Гц)	Мигает
	Медленно (1–5 Гц)	Мигает
	Очень медленно (0,5–1 Гц)	Мигает
Выкл	Статич. вкл	
Режим звуковой активации	Статич. вкл	
Статич. вкл	Статич. вкл	

**Проводной пульт дистанционного управления дымогенератором** Включайте дымогенератор с помощью включенного в комплект поставки проводного пульта дистанционного управления. Светодиодный индикатор на пульте дистанционного управления показывает, когда в генераторе достигнута требуемая рабочая температура. Нажмите кнопку на пульте дистанционного управления для мгновенного создания дыма. Длина проводного пульта дистанционного управления равна 13 фт (4 м).

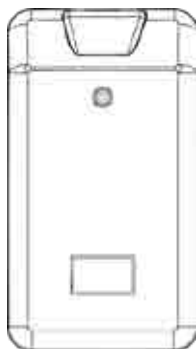

**Монтаж** Перед монтажом этого устройства прочитайте [Замечания по безопасности](#). Продукты JAM Pack Diamond могут монтироваться на поверхности, однако если вы выберете опцию надголовного монтажа с помощью монтажного отверстия, воспользуйтесь винтом, гайкой и болтом или подвесным кронштейном. При монтаже рассмотрите возможность использования инфракрасной функциональности.

**Схема монтажа UV Strobe Combo**

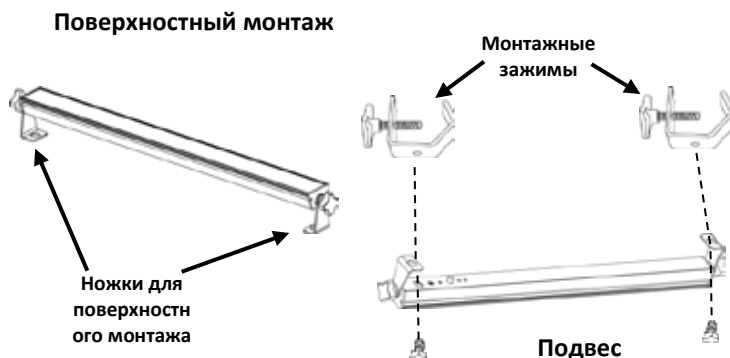

**Схема монтажа дымогенератора**

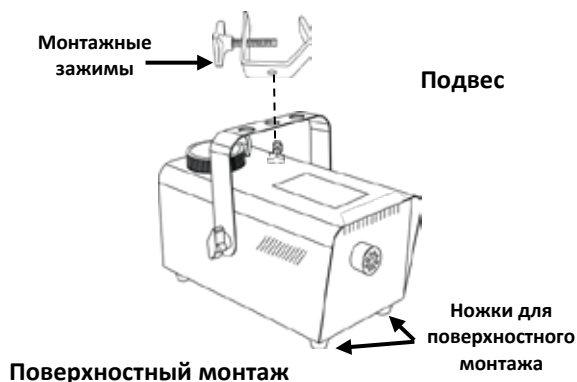

**Схема монтажа грибовидного спецэффекта**

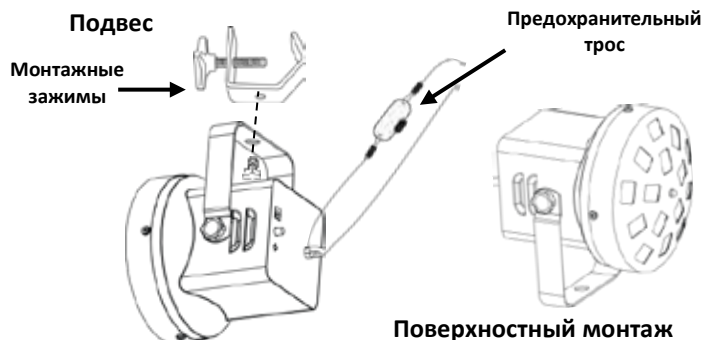



**Contact USA WORLD HEADQUARTERS**

**Us**

**General Information**

Address: 5200 NW 108th Avenue  
Sunrise, FL 33351  
Voice: (954) 577-4455  
Fax: (954) 929-5560  
Toll free:(800) 762-1084

**Technical Support**

Voice: (954) 577-4455 (Press 4)  
Fax: (954) 756-8015  
Email: [tech@chauvetlighting.com](mailto:tech@chauvetlighting.com)

**World Wide Web**

[www.chauvetlighting.com](http://www.chauvetlighting.com)

**EUROPE.**

**General Information**

Address: Stokstraat 18  
9770 Kruishoutem  
Belgium  
Voice: +32 9 388 93 97

**Technical Support**

Email: [Eutech@chauvetlighting.eu](mailto:Eutech@chauvetlighting.eu)

**World Wide Web**

[www.chauvetlighting.eu](http://www.chauvetlighting.eu)

**General Information**

Address: Unit 1C  
Brookhill Road Industrial Estate  
Pinxton, Nottingham, UK  
NG16 6NT  
Voice: +44 (0)1773 511115  
Fax: +44 (0)1773 511110

**Technical Support**

Email: [uktech@chauvetlighting.com](mailto:uktech@chauvetlighting.com)

**World Wide Web**

[www.chauvetlighting.co.uk](http://www.chauvetlighting.co.uk)

**MEXICO**

**General Information**

Address: Av. Santa Ana 30  
Parque Industrial Lerma  
Lerma, Mexico C.P. 52000  
Voice: +52 (728) 285-5000

**Technical Support**

Email: [servicio@chauvet.com.mx](mailto:servicio@chauvet.com.mx)

**World Wide Web**

[www.chauvet.com.mx](http://www.chauvet.com.mx)

Outside the U.S., United Kingdom, Ireland, Mexico, or Benelux, contact the dealer of record. Follow their instructions to request support or to return a product. Visit our website for contact details.

**JAM Pack Diamond QRG Rev. 1 ML9**

© Copyright 2015 Chauvet

All rights reserved.

Printed in the P. R. C.

