

4 BAR USB

Quick Reference Guide

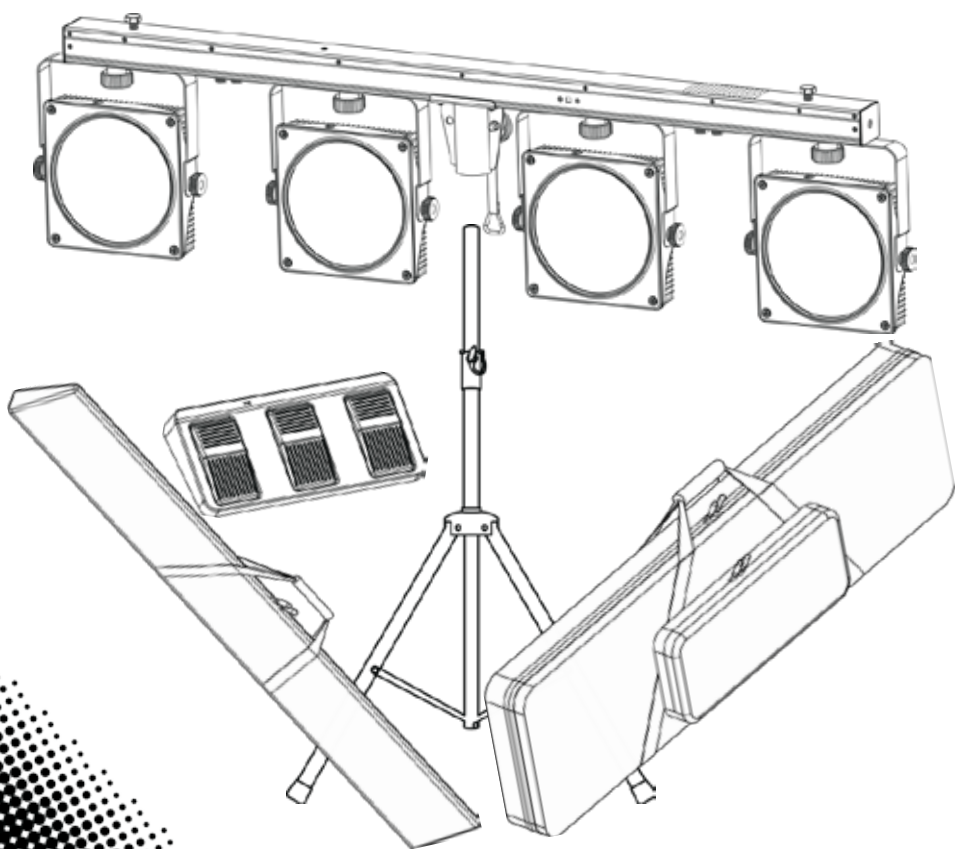

CHAUVET

About This Guide

The 4BAR USB Quick Reference Guide (QRG) has basic product information such as mounting, menu options, and DMX values. Download the User Manual from www.chauvetlighting.com for more details.

Disclaimer

The information and specifications here are subject to change without notice. Chauvet reserves the right to revise or reissue this QRG.

Safety Notes

These Safety Notes include important information about product mounting, use, and maintenance.



- This product is not intended for permanent installation.
- ONLY connect this product to a grounded and protected circuit.
- DISCONNECT from power before cleaning or replacing the fuse.
- DO NOT look at the light source when the product is on.
- Make sure the power cord is not crimped or damaged.
- Never disconnect this product from power cord by pulling on the cord.
- When mounting this product overhead, ALWAYS use a safety cable.
- DO NOT allow flammable materials close to the product when it is operating.
- DO NOT touch the product's housing when it is on because it will be hot.
- DO NOT operate this product if the housing, lenses, or cables appear damaged.



- The voltage of the outlet to which you are connecting this product must be within the range stated on the decal or rear panel of the product.
- This product is for indoor use only! (IP20) To prevent risk of fire or shock, do not expose this product to rain or moisture.
- Always mount this product in a location with adequate ventilation, at least 20 in (50 cm) from adjacent surfaces.
- Be sure that no ventilation slots on the unit's housing are blocked.
- Never connect this product to a dimmer or rheostat.
- Replace the fuse with the same type and rating.
- ONLY carry this product by the hanging/mounting brackets.
- The maximum ambient temperature is 104 °F (40 °C). Do not operate this product at higher temperatures.
- In the event of a serious operating problem, stop using immediately.
- DO NOT open this product. It contains no user-serviceable parts.
- To eliminate unnecessary wear and improve its lifespan, during periods of non-use completely disconnect the product from power via breaker or by unplugging it.

Contact

Outside the U.S., United Kingdom, Ireland, Mexico, or Benelux, contact your distributor to request support or return a product. Visit www.chauvetlighting.com for contact information.

What Is Included

- | | |
|-----------------|-------------------------|
| • 4BAR USB | • Wireless Footswitch |
| • Power Cord | • Warranty Card |
| • Carrying Case | • Quick Reference Guide |
| • Tripod | • Tripod Carrying Case |

To Begin

Unpack your 4BAR USB and make sure you have received all parts in good condition. If the box or contents appear damaged, notify the carrier immediately, not Chauvet.

Product Description

The 4BAR USB is a pack-and-go must have for DJs, bands and other performers who want a complete LED wash light system, featuring wireless DMX control with the convenient built in D-Fi USB port. Each pod on the 4BAR USB has 108 high power red, green, and blue LEDs, and can be positioned independently.

Product Overview

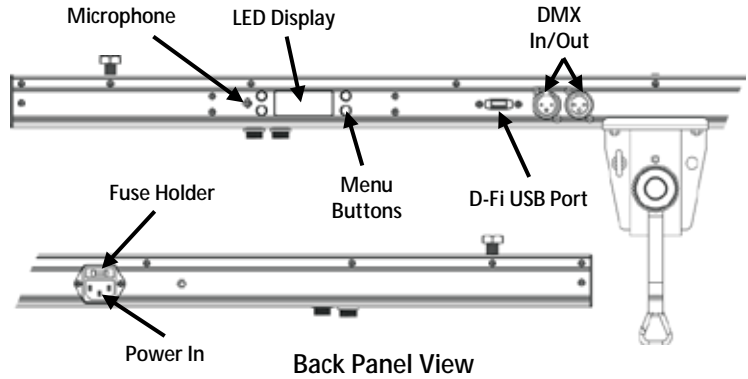

Footswitch Overview

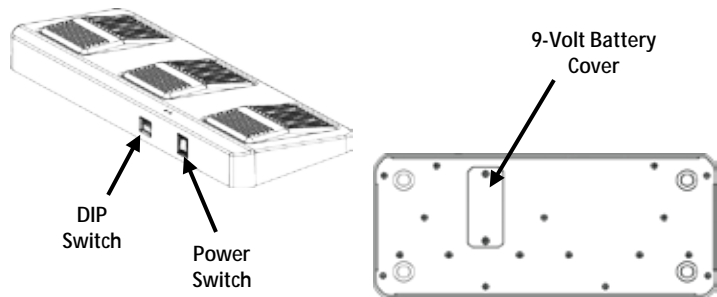

WARNING! DO NOT plug anything other than a D-Fi USB into the USB port. Doing so may cause damage to the product.

AC Power

This product has an auto-ranging power supply that can work with an input voltage range of 100 to 240 VAC, 50/60 Hz.



To eliminate wear and improve its lifespan, during periods of non-use completely disconnect from power via breaker or by unplugging it.

Power Linking

For the maximum number of 4BAR USB products that you can power link at each voltage, see the User Manual or the sticker on the product.

Fuse Replacement

To replace the fuse in the 4BAR USB:

1. Disconnect the product from power.
2. Wedge the tip of a flat-head screwdriver into the slot of the fuse holder.
3. Pry the safety cap out of the housing.
4. Remove the blown fuse from the clip on the front of the safety cap and replace with a fuse of the exact same type and rating.
5. Re-insert the fuse holder and reconnect power.

Mounting Before mounting this product, read the [Safety Notes](#).

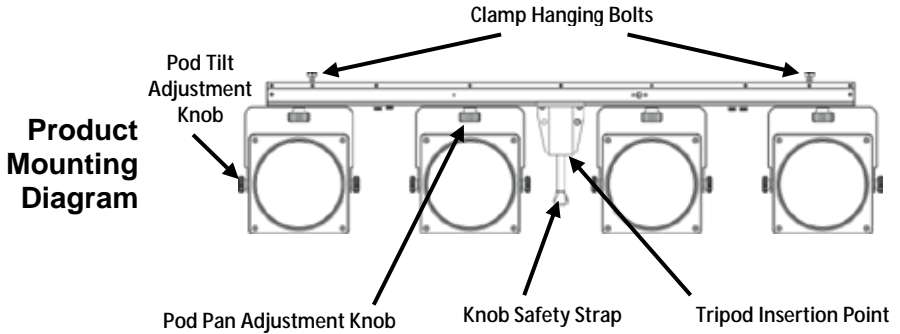

Control Panel Description

Button	Function
<MENU>	Exits the current menu or function
<UP>	Navigates up through the menu list or increases the numeric value when in a function
<DOWN>	Navigates down through or decreases the numeric value
<ENTER>	Activates a menu option or a selected value

Menu Options

Mode	Programming Levels		Description
DMX Mode	3-CH	d 1–d512	Sets the DMX starting address
	15CH		
Preset Colors	C--	C 1–C 7	Selects one of the preset colors (red, green, blue, cyan, magenta, yellow, or white)
Automatic Programs	Auto		Turns on Auto mode
Speed	S--	S 1–S100	Adjusts the speed of the automatic programs (fast to slow)
Sound-Active	Snd		Turns on Sound-Active mode
Sound Sensitivity	Sens	u 1–u100	Adjusts the sensitivity of the Sound mode (low to high)
RGB Color Mixing	U--	r 0–r100	Adjust the red, green, and blue levels to create custom colors
		g 0–g100	
		b 0–b100	
Infrared Mode	Set	On	Turns on Infrared mode for IRC-6 remote use
		OFF	
Wireless Foot Control	rF	OFF	Turns wireless foot control use on or off and sets channel
		On rF1–16	

DMX Linking The 4BAR USB can work with a DMX controller when linked by DMX serial connections. Instructions for DMX operation are in the User Manual. A DMX Primer is available from www.chauvetlighting.com.

Starting Address To ensure full access to all channels in each DMX mode, the highest recommended DMX address is **498**.

Master/Slave Connection The 4BAR USB uses the DMX data connection for its Master/Slave mode. Instructions for connecting and configuring this product for Master/Slave operation are in the User Manual.

Infrared Remote Control The 4BAR USB is fully compatible with the Infrared Remote Control (IRC-6) from CHAUVET DJ For more information on the IRC-6 or to download instructions, go to www.chauvetlighting.com.

D-Fi USB Connectivity The 4BAR USB is able to become a D-Fi wireless receiver/transmitter with the use of the D-Fi USB from CHAUVET DJ. Simply set the DIP switch D-Fi receiving/transmitting channel, plug it into the USB port then set the product's DMX Personality and DMX Address. Further instructions for connecting and configuring this product for D-Fi USB operation are in the User Manual.



WARNING! DO NOT plug anything other than a D-Fi USB into the USB port. Doing so may cause damage to the product.



Once plugged in, the D-Fi USB will take over the product. Wired DMX, manual display control/menu buttons and IRC-6 will be unavailable until you unplug the D-Fi USB. The priority levels are:

1. D-Fi USB
2. Wired DMX
3. IRC-6 Remote Control
4. Manual Digital Display/Menu Buttons

Wireless Footswitch Operation

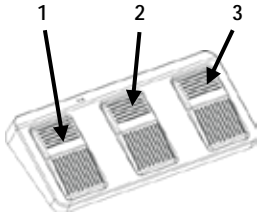

The included wireless footswitch provides quick access to preset colors, color-change programs, and sound-activation through the 4BAR USB microphone.

To use the footswitch:

1. Connect the 4BAR USB to power. Turn the wireless footswitch on.
2. Press <MENU> on the 4BAR USB and navigate to **rF** mode and press <ENTER>. Choose a channel and press <ENTER>.
3. Press <MENU> on the 4BAR USB and navigate to **Auto** mode and press <ENTER>.
4. Set the DIP switch channel on the wireless footswitch to match the channel set on the 4BAR USB. (Use the [DIP Switch Channels](#) image for help)
5. Press pedal #1 (Colors) to activate Static Color controls. When working, all the lights will begin in a Static color and **FOOR** will appear on the Menu display.
6. Use the chart below to activate the desired function.

Pedal	Action	Function
1 (Static Colors)	Tap Pedal to activate, then Tap to navigate to desired function	White
		Red
2 (Sound/Strobe Mode)	Tap Pedal	Enter Sound Mode
	Hold Pedal Down	Strobe Mode
	Tap Pedal Again	Turn off Strobe (Sound Mode only)
	Tap Pedal	Blackout Fixtures
	Hold Pedal Down	Fade to Blackout
	Tap Pedal Again/Hold Pedal Again	Turn off Blackout/Fade from Blackout
3 (Blackout)	Tap Pedal	Blackout Fixtures
	Hold Pedal Down	Fade to Blackout
	Tap Pedal Again/Hold Pedal Again	Turn off Blackout/Fade from Blackout



The 4BAR USB footswitch will work properly in any mode, with a maximum unobstructed distance of 50 ft (15.24 m). You must turn on the rF on the 4BAR USB, set the rF channel, and navigate to Auto mode before using the footswitch.

Footswitch Battery Replacement

The wireless footswitch uses a 9-volt battery located under the battery cover on the bottom of the product, which can be replaced when necessary.

To replace the battery in the wireless footswitch:

1. Turn the power switch to the Off position.
2. Remove the battery cover by removing 2 screws with a Phillips-head screwdriver.
3. Remove the old battery from the housing and unplug it from the leads.
4. Replace with a new 9-volt battery, ensuring that the positive (+) and negative (-) leads correspond to the correct electrodes on the battery.
5. Place the battery into the housing and cover with the battery cover.
6. Secure the battery cover with the 2 Phillips-head screws.



Do NOT overtighten the screws!

DIP Switch Channels



	1	2	3	4
Channel 1	OFF	ON	OFF	ON
Channel 2	OFF	ON	OFF	ON
Channel 3	OFF	ON	OFF	ON
Channel 4	OFF	ON	OFF	ON
Channel 5	OFF	ON	OFF	ON
Channel 6	OFF	ON	OFF	ON
Channel 7	OFF	ON	OFF	ON
Channel 8	OFF	ON	OFF	ON
Channel 9	OFF	ON	OFF	ON
Channel 10	OFF	ON	OFF	ON
Channel 11	OFF	ON	OFF	ON
Channel 12	OFF	ON	OFF	ON
Channel 13	OFF	ON	OFF	ON
Channel 14	OFF	ON	OFF	ON
Channel 15	OFF	ON	OFF	ON
Channel 16	OFF	ON	OFF	ON



For Illustrative Purposes Only.

DMX Values

15CH	Channel	Function	Value	Percent/Setting
1		Control/Operating Mode	000 ó 009	RGB Color Mixing
			010 ó 029	Auto Program 1
			030 ó 049	Auto Program 2
			050 ó 069	Auto Program 3
			070 ó 089	Auto Program 4
			090 ó 109	Auto Program 5
			110 ó 129	Auto Program 6
			130 ó 149	Auto Program 7
			150 ó 169	Auto Program 8
			170 ó 189	Auto Program 9
			190 ó 209	Auto Program 10
			210 ó 229	Auto Program 11
			230 ó 249	Auto Program 12
			250 ó 255	Sound-Active mode
2	Dimmer		000 ó 255	Dimmer 0–100%
3	Strobe		000 ó 009	No function
			010 ó 255	Slow to fast
	Auto Speed		000 ó 255	Auto speed (slow to fast)
	Sound Sensitivity		000 ó 010	Sound Sensitivity OFF
		011 ó 255	Adjust sensitivity	
4	Red		000 ó 255	0–100%
5	Green		000 ó 255	0–100%
6	Blue		000 ó 255	0–100%
7	Red		000 ó 255	0–100%
8	Green		000 ó 255	0–100%
9	Blue		000 ó 255	0–100%
10	Red		000 ó 255	0–100%
11	Green		000 ó 255	0–100%
12	Blue		000 ó 255	0–100%
13	Red		000 ó 255	0–100%
14	Green		000 ó 255	0–100%
15	Blue		000 ó 255	0–100%

3-CH	Channel	Function	Value	Percent/Setting
	1	Red	000 ó 255	0–100%
	2	Green	000 ó 255	0–100%
	3	Blue	000 ó 255	0–100%

Acerca de esta guía La Guía de referencia rápida (GRR) del 4BAR USB contiene información básica sobre el producto, como montaje, opciones de menú y valores DMX. Descargue el manual de usuario de www.chauvetlighting.com para una información más detallada.

Exención de responsabilidad La información y especificaciones contenidas en esta GRR están sujetas a cambio sin previo aviso.

Notas de seguridad Estas notas de seguridad incluyen información importante sobre el montaje, uso y mantenimiento.



- Este producto no está concebido para una instalación permanente.
- Conecte este producto SOLO a un circuito con toma de tierra y protegido.
- Desconecte siempre de la alimentación antes de la limpieza o sustitución del fusible.
- NO mire a la fuente de luz cuando el producto esté encendido.
- Asegúrese de que el cable de alimentación no está retorcido ni estropeado.
- Nunca desconecte este producto de la alimentación tirando del cable.
- Cuando monte este producto en alto, use un cable de seguridad.
- NO permita la presencia de materiales inflamables cerca de la unidad cuando esté en funcionamiento.
- NO toque este producto cuando esté en funcionamiento, pues podría estar caliente.



- La tensión del enchufe al que conecte este producto ha de estar en el rango establecido en el grabado o en el panel posterior del producto.
- ¡Este producto es para uso en interiores solamente! (IP20) Para evitar riesgos de incendio o descarga, no exponga este producto a la lluvia o la humedad.
- Monte siempre este producto en una ubicación con ventilación adecuada, al menos a 20 in (50 cm) de superficies adyacentes.
- Asegúrese de que ninguna ranura de ventilación en la carcasa de la unidad queda bloqueada.
- Nunca conecte este producto a un atenuador o reostato.
- Sustituya el fusible con uno del mismo tipo y categoría.
- Use SOLAMENTE los soportes de colgar/montar o las asas para mover este producto.
- La temperatura ambiente máxima es de 104 °F (40 °C). No haga funcionar este producto a temperaturas más altas.
- En caso de un problema grave de funcionamiento, deje de usarlo inmediatamente.
- NO abra este producto. No contiene piezas reparables por el usuario.
- Para evitar un desgaste innecesario y alargar su vida útil, desconecte completamente el producto mediante el interruptor o desenchufándolo durante periodos en que no se use.

Contacto Fuera de EE. UU., Reino Unido, Irlanda, México o Benelux póngase en contacto con su distribuidor para solicitar asistencia o devolver un producto. Visite www.chauvetlighting.com para información de contacto.

Qué va incluido

• 4BAR USB	• Pedal inalámbrico
• Cable de alimentación	• Tarjeta de garantía
• Caja de transporte	• Guía de referencia rápida
• Trípode	• Maleta de transporte del trípode

Para empezar Desembale su 4BAR USB y asegúrese de que ha recibido todas las partes en buen estado. Si la caja o los componentes parecen dañados, notifíquese inmediatamente al transportista, no a Chauvet.

Descripción del producto

El 4BAR USB, listo para llevar, es imprescindible para DJ, grupos y artistas que desean un sistema de baño de luz LED completo, equipado con control DMX inalámbrico gracias al puerto D-Fi USB integrado. Cada unidad del 4BAR USB tiene 108 LED rojos, verdes y azules de alta potencia, y se pueden posicionar independientemente.

Vista general del producto

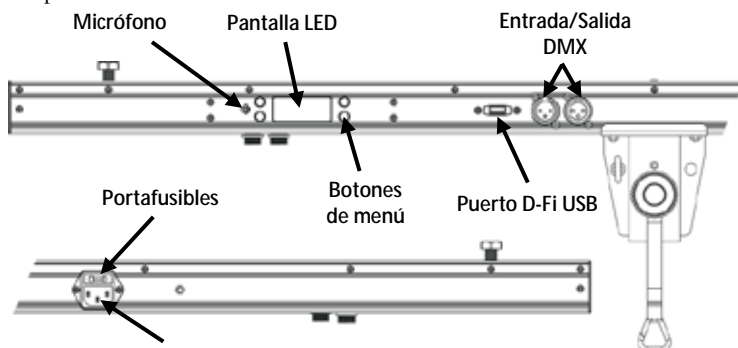

Entrada de alimentación Vista del panel posterior

Vista general del pedal

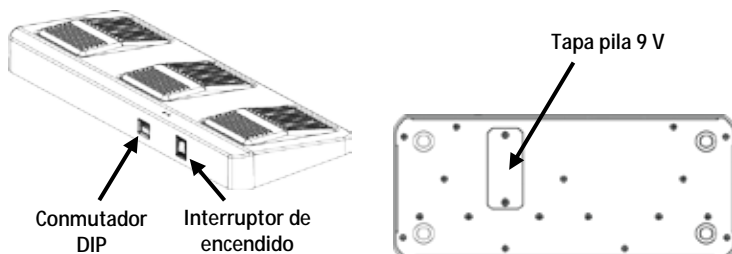

Conmutador DIP Interruptor de encendido

Tapa pila 9 V



Corriente alterna

¡ADVERTENCIA! NO enchufe nada que no sea un D-Fi USB en el puerto USB. Si lo hace, podría producir daños al producto.

Este producto tiene una fuente de alimentación con detección automática que puede funcionar con un rango de tensión de entrada de 100–240 VCA, 50/60 Hz.



Alimentación en cadena

Para evitar un desgaste innecesario y alargar su vida útil, desconecte completamente el producto mediante el interruptor o desenchufándolo durante periodos en que no se use.

Para ver el máximo número de productos 4BAR USB que se pueden alimentar en cadena, consulte el Manual de usuario o la pegatina del producto.

Sustitución del fusible

1. Desconecte el producto de la alimentación.
2. Haga cuña con la punta de un destornillador plano en la ranura del portafusibles.
3. Saque la tapa de seguridad de la carcasa.
4. Quite el fusible fundido de la sujeción en la parte frontal de la tapa de seguridad y sustituya el fusible con otro del mismo tipo y categoría.
5. Vuelva a insertar el portafusibles y conecte de nuevo la alimentación.

Montaje

Antes de montar este producto, lea las [Notas de seguridad](#).

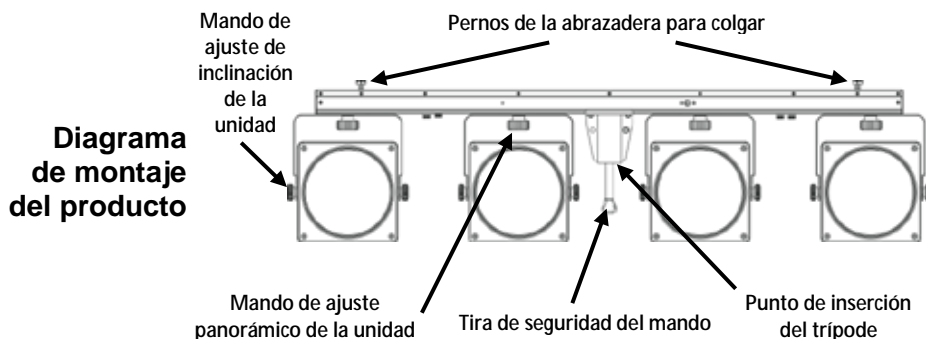

Descripción del panel de control

Botón	Función
<MENU>	Selecciona un modo de funcionamiento o sale de la opción de menú actual
<UP>	Se desplaza hacia arriba por la lista de menú o aumenta el valor numérico cuando está en una función
<DOWN>	Se desplaza hacia abajo por la lista de menú o disminuye el valor numérico cuando está en una función
<ENTER>	Activa una opción de menú o valor seleccionado

Opciones de menú

Modo	Niveles de programación		Descripción
Modo DMX	3-CH	d 1–d512	Configura la dirección inicial DMX
	15CH		
Colores preconfigurados	C--	C 1–C 7	Selecciona uno de los colores preconfigurados (rojo, verde, azul, cian, magenta, amarillo o blanco)
Programas automáticos	Auto		Configura el Programa Automático
Velocidad	S--	S 1–S100	Ajusta la velocidad de los programas automáticos (rápido a lento)
Activo por sonido	Snd		Configura el modo Activo por Sonido
Sensibilidad al sonido	Sens	u 1–u100	Ajusta la sensibilidad del modo Sonido (baja a alta)
Mezcla de color RGB	U--	r 0–r100	Ajusta los niveles de rojo, verde y azul para crear colores personalizados
		g 0–g100	
		b 0–b100	
Modo Infrarrojos	Set	On	Enciende el modo Infrarrojos para el mando a distancia IRC-6
		OFF	
Control de pie inalámbrico	rF	OFF	Activa o desactivar el uso de control de pie inalámbrico y establece canal
		On	

Enlace DMX El 4BAR USB puede funcionar con un controlador DMX cuando se enlaza por conexiones serie DMX. Las instrucciones para conectar y configurar este producto para funcionamiento DMX están en el Manual de usuario. Si no está familiarizado con DMX, descargue el Manual DMX de www.chauvetlighting.com.

Dirección de inicio Para asegurarse acceso total a todos los canales en cada modo DMX, la dirección DMX más recomendable es **498**.

Conexión Maestro/Esclavo El 4BAR USB usa la conexión de datos DMX para su modo Maestro/Esclavo. Las instrucciones para conectar y configurar este producto para funcionamiento Maestro/Esclavo están en el Manual de usuario.

Control Remoto por Infrarrojos El 4BAR USB es totalmente compatible con el control remoto por infrarrojos (IRC-6) de CHAUVET DJ. Para más información sobre el IRC-6 o para descargar instrucciones, visite www.chauvetlighting.com.

Conectividad D-Fi USB El 4BAR USB tiene la capacidad de convertirse en un receptor/transmisor D-Fi inalámbrico utilizando el D-Fi USB de CHAUVET DJ. Simplemente configure el conmutador DIP para el canal de recepción/transmisión del D-Fi, enchúfelo en el puerto USB y luego configure la personalidad DMX del producto y la dirección DMX. Consulte las demás instrucciones para conectar y configurar este producto para funcionamiento del D-Fi USB en el Manual de usuario.



¡ADVERTENCIA! NO enchufe nada que no sea un D-Fi USB en el puerto USB. Si lo hace, podría producir daños al producto.

Una vez conectado, el D-Fi USB tomará el control del producto. El DMX por cable, el control de pantalla manual/botones de menú y el IRC-6 no estarán disponibles hasta que desconecte el D-Fi USB. Los niveles de prioridad son:



1. D-Fi USB
2. DMX por cable
3. Mando a distancia IRC-6
4. Control de pantalla manual/botones de menú

Funcionamiento del pedal inalámbrico

El pedal inalámbrico incluido proporciona acceso rápido a los colores preconfigurados, a los programas de cambio de color y a la activación por sonido a través del micrófono del 4BAR USB.

Para usar el conmutador de pie:

1. Conecte el 4BAR USB a la alimentación. Encienda el pedal inalámbrico.
2. Pulse <MENU> en el 4BAR USB, navegue al modo **rF** y pulse <ENTER>. Escoja un canal y pulse <ENTER>.
3. Pulse <MENU> en el 4BAR USB, navegue al modo **Auto** y pulse <ENTER>.
4. Configure el canal del conmutador DIP en el pedal inalámbrico para que coincida con el canal configurado en el 4BAR USB. (Ayúdese de la imagen [Canales de conmutador DIP](#))
5. Pulse el pedal núm. 1 (Colores) para activar los controles de los colores estáticos. Cuando esté funcionando, todas las luces empezarán en un color estático y en la pantalla de menú aparecerá **FOOr**.
6. Utilice la tabla inferior para activar la función deseada.

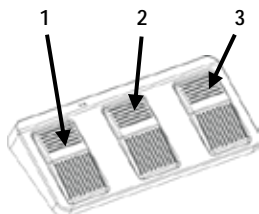

Pedal	Acción	Función
1 (Colores estáticos)	Tocar el pedal para activar, luego tocar para desplazarse a la función deseada	Blanco
		Rojo
2 (Modo Sonido/ Estroboscopio)	Tocar pedal	Entrar en modo Sonido
	Mantener pedal abajo	Modo Estroboscopio
	Tocar pedal de nuevo	Apagar estroboscopio (sólo modo Sonido)
	Tocar pedal	Poner aparatos en blackout
	Mantener pedal abajo	Fade a blackout
	Tocar pedal de nuevo/ Mantener pedal de nuevo	Apagar blackout/fade desde blackout
3 (Blackout)	Tocar pedal	Poner aparatos en blackout
	Mantener pedal abajo	Fade a blackout
	Tocar pedal de nuevo/ Mantener pedal de nuevo	Apagar blackout/fade desde blackout



El pedal del 4BAR USB funcionará adecuadamente en cualquier modo, con una distancia máxima sin obstáculos de 50 ft (15,24 m). Debe encender la rF en el 4BAR USB, escoja un canal rF, y navegue al modo Auto antes de usar el pedal.

Pila del pedal El pedal inalámbrico utiliza una pila de 9 voltios situada bajo la tapa de la batería en la parte inferior del producto, que se puede sustituir cuando sea necesario.

Sustitución de la pila Para sustituir la pila del pedal inalámbrico:

1. Ponga el interruptor en la posición "Off".
2. Quite la tapa de la batería retirando los 2 tornillos con un destornillador de estrella.
3. Quite la pila gastada del receptáculo y desconéctela de los cables.
4. Sustituya la pila de 9 voltios, asegurándose de que los cables positivo (+) y negativo (-) corresponden con los polos de la pila.
5. Coloque la pila en el receptáculo y cierre con la tapa.
6. Fije la tapa de la pila con los dos tornillos de estrella.



¡NO apriete demasiado los tornillos!

Canales de conmutador DIP

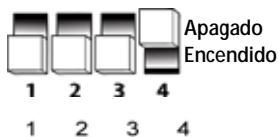

Canal 1				
Canal 2				
Canal 3				
Canal 4				
Canal 5				
Canal 6				
Canal 7				
Canal 8				
Canal 9				
Canal 10				
Canal 11				
Canal 12				
Canal 13				
Canal 14				
Canal 15				
Canal 16				



Solo a título orientativo.

Valores DMX

15CH	Canal	Función	Valor	Porcentaje/Configuración
1		Control/Modo de funcionamiento	000 ó 009	Mezcla de color RGB
			010 ó 029	Programa automático 1
			030 ó 049	Programa automático 2
			050 ó 069	Programa automático 3
			070 ó 089	Programa automático 4
			090 ó 109	Programa automático 5
			110 ó 129	Programa automático 6
			130 ó 149	Programa automático 7
			150 ó 169	Programa automático 8
			170 ó 189	Programa automático 9
			190 ó 209	Programa automático 10
			210 ó 229	Programa automático 11
			230 ó 249	Programa automático 12
			250 ó 255	Modo activo por sonido
2	Atenuador	000 ó 255	Atenuador 0–100%	
3	Estroboscopio	000 ó 009	Sin función	
		010 ó 255	Lento a rápido	
	Velocidad de programa	000 ó 255	Velocidad de lenta a rápida	
	Sensibilidad al sonido	000 ó 010	Sin función	
011 ó 255		Sensibilidad baja a alta		
4	Rojo	000 ó 255	0–100%	
5	Verde	000 ó 255	0–100%	
6	Azul	000 ó 255	0–100%	
7	Rojo	000 ó 255	0–100%	
8	Verde	000 ó 255	0–100%	
9	Azul	000 ó 255	0–100%	
10	Rojo	000 ó 255	0–100%	
11	Verde	000 ó 255	0–100%	
12	Azul	000 ó 255	0–100%	
13	Rojo	000 ó 255	0–100%	
14	Verde	000 ó 255	0–100%	
15	Azul	000 ó 255	0–100%	

3-CH	Canal	Función	Valor	Porcentaje/Configuración
	1	Rojo	000 ó 255	0–100%
	2	Verde	000 ó 255	0–100%
	3	Azul	000 ó 255	0–100%

A propos de ce manuel

Le Manuel de Référence (MR) du 4BAR USB reprend des informations de base sur cet appareil notamment en matière de montage, d'options de menu et de valeurs DMX. Veuillez télécharger le manuel d'utilisation à partir du site internet www.chauvetlighting.com pour plus de détails.

Clause de non Responsabilité

Les informations et caractéristiques contenues dans ce MR sont sujettes à modification sans préavis.

Consignes de Sécurité

Ces consignes de sécurité contiennent des informations importantes en matière d'installation, d'utilisation et d'entretien.



- Cet appareil n'est pas adapté pour une installation permanente.
- Cet appareil DOIT être relié à un circuit mis à la terre et protégé.
- Toujours débrancher l'appareil de la source d'alimentation avant de le nettoyer ou de remplacer son fusible.
- NE PAS exposer directement les yeux à la source de lumière lorsque le produit est allumé.
- Veillez à ce que le cordon d'alimentation ne soit jamais pincé ou endommagé.
- Ne débranchez jamais cet appareil en tirant sur le cordon d'alimentation.
- En cas de montage de l'appareil en hauteur, veillez à toujours utiliser un câble de sécurité.
- NE PAS laisser de produit inflammable à proximité de l'appareil lorsque celui-ci fonctionne.
- NE PAS toucher au boîtier de l'appareil lorsqu'il est en fonctionnement, celui-ci pouvant être très chaud.



- La tension de la source d'énergie à laquelle est connecté cet appareil doit être dans la plage indiquée sur l'étiquette ou sur le panneau arrière de l'appareil.
- Cet appareil doit uniquement être utilisé en intérieur ! (IP20) Afin d'éviter tout risque d'incendie ou de décharge électrique, veillez à n'exposer cet appareil ni à la pluie ni à l'humidité.
- Installez toujours cet appareil dans un endroit bien ventilé à au moins 50 cm (20 po) des surfaces adjacentes.
- Assurez-vous qu'aucune fente de ventilation de l'appareil n'est obstruée.
- Ne connectez jamais cet appareil à un variateur ou un rhéostat.
- Lors du remplacement du fusible, utilisez le même type et le même ampérage.
- Utilisez EXCLUSIVEMENT le support de suspension/fixation pour soulever cet appareil.
- La température ambiante maximale est de 40 °C (104 °F). Ne faites pas fonctionner cet appareil à des températures plus élevées.
- En cas de sérieux problèmes de fonctionnement, arrêtez l'appareil immédiatement.
- NE PAS ouvrir cet appareil. Il ne contient aucune pièce réparable par l'utilisateur.
- Durant les périodes de non-utilisation, pour éviter tout usure inutile et pour prolonger la durée de vie, éteignez complètement l'appareil en le débranchant ou en coupant le disjoncteur.

Nous contacter

En dehors des États-Unis, du Royaume-Uni, de l'Irlande, du Mexique ou du Benelux, contactez votre fournisseur si vous avez besoin d'assistance ou pour retourner un appareil. Veuillez consulter le site internet <http://www.chauvetlighting.com> pour obtenir des informations pour nous contacter.

Contenu

- | | |
|-------------------------|---|
| • 4BAR USB | • Pédale sans fil |
| • Cordon d'alimentation | • Fiche de garantie |
| • Mallette de transport | • Manuel de référence |
| • Trépied | • Mallette de transport pour le trépied |

Préalable

Déballer votre 4BAR USB et assurez-vous que vous avez reçu toutes les pièces en bon état. Si la boîte et/ou son contenu semble endommagés, contactez immédiatement le transporteur, et non pas Chauvet.

Description de l'appareil

Le 4BAR USB est un accessoire facile à transporter idéal pour les DJs, les groupes et autres artistes qui souhaitent un système complet de lumières LED de type wash. Il propose un contrôle DMX sans fil avec le port D-Fi USB intégré. Chaque module du 4BAR USB est équipé de 108 LED haute puissance rouges, vertes et bleues et peut être positionné de manière indépendante.

Vue d'ensemble du produit

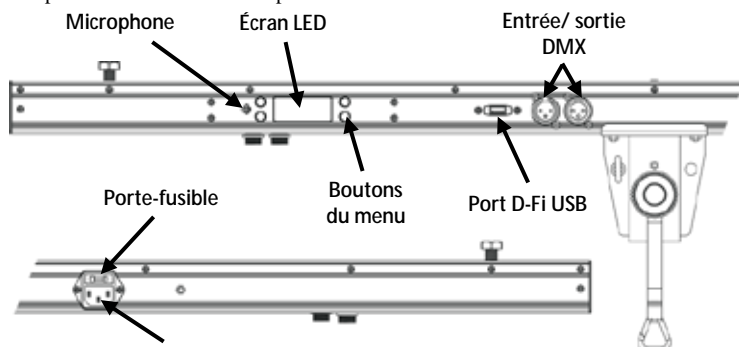

Entrée d'alimentation

Vue du panneau arrière

Vue d'ensemble de la pédale

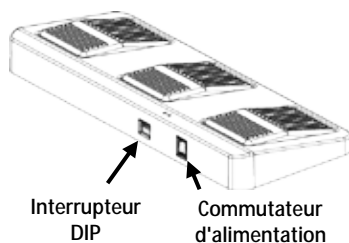

Couvercle de la batterie 9V

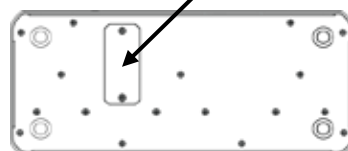

ATTENTION ! NE branchez QUE des appareils D-Fi USB sur le port USB. Le non respect de cette consigne peut endommager l'appareil.

Alimentation CA

Cet appareil est doté d'une alimentation universelle qui peut prendre en charge toute tension d'entrée comprise entre 100 et 240 VCA, 50/60 Hz.



Durant les périodes de non-utilisation, pour éviter toute usure inutile et pour prolonger la durée de vie, éteignez complètement l'appareil en le débranchant ou en coupant le disjoncteur.

Chaînage électrique

Pour savoir combien d'appareils 4BAR USB peuvent être chaînés au maximum selon le voltage, veuillez consulter le manuel de l'utilisateur ou l'autocollant apposé sur l'appareil.

Remplacement des fusibles

1. Débranchez l'appareil.
2. Calez la pointe d'un tournevis à tête plate dans la fente du porte-fusible.
3. Soulevez le capuchon de sécurité hors du boîtier.
4. Enlevez le fusible grillé logé dans le clip sur le devant du capuchon de sécurité et remplacez-le par un fusible de même type et de même ampérage.
5. Remettez le porte-fusible en place puis rebranchez.

Montage

Avant de monter cet appareil, veuillez lire les [Consignes de sécurité](#).

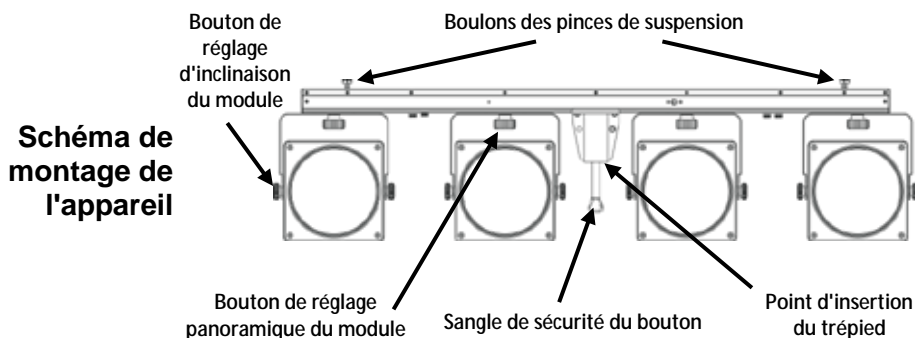

Description du panneau de commande

Bouton	Fonction
<MENU>	Permet de sélectionner un mode de fonctionnement ou de sortir de l'option de menu courante
<UP>	Permet de naviguer vers le haut dans la liste du menu ou d'incrémenter une valeur numérique dans une fonction
<DOWN>	Permet de naviguer vers le bas dans la liste du menu ou de décrémenter une valeur numérique dans une fonction
<ENTER>	Permet d'activer une option de menu ou une valeur sélectionnée

Options du menu

Mode	Niveaux de programmation		Description
Mode DMX	3-CH	d 1–d512	Permet de définir l'adresse DMX de départ
	15CH		
Couleurs prédéfinies	C--	C 1–C 7	Permet de sélectionner l'une des couleurs prédéfinies (rouge, vert, bleu, cyan, violet, jaune ou blanc)
Programmes automatiques	Auto		Configure le mode Automatique
Vitesse	S--	S 1–S100	Permet de régler la vitesse des programmes automatiques (de rapide à lent)
Activation par le son	Snd		Configure le mode Son actif
Sensibilité au son	Sens	u 1–u100	Permet de régler la sensibilité du mode d'activation par le son (basse à élevée)
Mélange de couleur RGB	U--	r 0–r100	Permet de régler les niveaux de rouge, vert et bleu pour la création d'une couleur personnalisée
		g 0–g100	
		b 0–b100	
Mode infrarouge	Set	On	Permet d'activer le mode infrarouge pour l'utilisation de la télécommande IRC-6
		OFF	
Pédale sans-fil	rF	OFF	Activer ou désactiver l'utilisation de la pédale sans fil et établit canal
		On	

Chaînage DMX

Le 4BAR USB peut fonctionner avec un contrôleur DMX lorsqu'il est relié par des connexions séries DMX. Les instructions pour la connexion et la configuration de cet appareil pour le fonctionnement en DMX sont indiquées dans le manuel d'utilisation. Si vous n'êtes pas familier avec le protocole DMX, vous pouvez télécharger l'introduction au DMX à l'adresse www.chauvetlighting.com.

Adresse de départ

Pour permettre un accès à l'ensemble des canaux de chaque mode DMX, l'adresse DMX maximale recommandée est 498.

Connexion maître/esclave

Le 4BAR USB utilise une connexion de données DMX pour le fonctionnement de son mode maître/esclave. Les instructions pour la connexion et la configuration de cet appareil pour le fonctionnement en maître/esclave sont indiquées dans le manuel d'utilisation.

Télécommande infra-rouge

Le 4BAR USB est entièrement compatible avec la télécommande infrarouge IRC-6 de chez CHAUVET DJ. Pour plus d'informations sur cette télécommande IRC-6, ou pour le téléchargement d'instructions, veuillez vous rendre sur le site internet à l'adresse www.chauvetlighting.com.

Connectivité D-Fi USB

Le 4BAR USB peut se transformer en récepteur/émetteur D-Fi sans fil avec l'utilisation du module D-Fi USB de CHAUVET DJ. Il suffit de régler l'interrupteur DIP sur le canal réception/émission, de brancher le module sur le port USB et de paramétrer la personnalité et l'adresse DMX de l'appareil. Vous trouverez davantage d'instructions pour la connexion et la configuration de cet appareil pour le fonctionnement en DMX dans le manuel d'utilisation.



ATTENTION ! NE branchez QUE des appareils D-Fi USB sur le port USB. Le non respect de cette consigne peut endommager l'appareil.



Une fois branché, le module D-Fi USB prendra le contact de l'appareil. Le DMX filaire, le contrôle manuel de l'affichage, les boutons du menu et l'IRC-6 seront indisponibles jusqu'à ce que vous débranchiez le module D-Fi USB. Les niveaux de priorité sont comme suit :

1. Module D-Fi USB
2. DMX filaire
3. Télécommande sans-fil IRC-6
4. Affichage digitale manuel / boutons du menu

Utilisation de la pédale sans fil

La pédale sans fil incluse permet un accès rapide aux couleurs prédéfinies, aux programmes de changement de couleurs et à l'activation par le son grâce au microphone du 4BAR USB.

Pour utiliser la pédale :

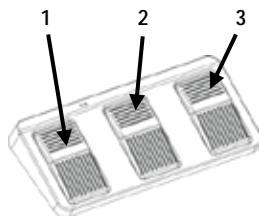

1. Branchez le 4BAR USB sur le courant. Allumez la pédale sans fil.
2. Appuyez sur la touche <MENU> du 4BAR USB, positionnez-vous sur le mode **rF** et appuyez sur la touche <ENTER>. Sélectionnez un canal et appuyez sur la touche <ENTER>.
3. Appuyez sur la touche <MENU> du 4BAR USB, positionnez-vous sur le mode **Auto** et appuyez sur la touche <ENTER>.
4. Réglez le canal de l'interrupteur DIP de la pédale sans fil sur le même canal qui a été paramétré sur le 4BAR USB. (Utilisez l'illustration [Canaux de l'interrupteur DIP](#) pour obtenir de l'aide)
5. Appuyez la pédale 1 (couleurs) pour activer les contrôles de couleur statique. En fonctionnement, toute les lumières s'allument sur une couleur statique et l'indication **FOOr** s'affiche sur l'écran du menu.
6. Utilisez le tableau ci-dessous pour activer la fonction souhaitée.

Pédale	Action	Fonction
1 (couleurs statiques)	Appuyer sur la pédale pour activer, puis appuyer pour se positionner sur la fonction souhaitée	Blanc Rouge Vert Bleu Jaune Magenta Cyan Mode automatique (instantanée) Mode automatique (fondu)
	Appuyer sur la pédale	Passer en mode d'activation par le son
2 (Mode d'activation par le son / stroboscopique)	Maintenir la pédale enfoncée	Mode stroboscope
	Appuyer la pédale nouveau	Désactiver le mode stroboscope (mode d'activation par le son seulement)
3 (Noir général)	Appuyer sur la pédale	Noir général des appareils
	Maintenir la pédale enfoncée	Fondu vers noir général
	Appuyez sur la pédale à nouveau / maintenir la pédale enfoncée à nouveau	Désactivation du noir général / fondu à partir du noir général



La pédale du 4BAR USB fonctionne correctement dans n'importe quel mode, avec une distance sans obstacle maximale de 15,24 m (50 pi). Vous devez activer le mode **rF** du 4BAR USB, établir canal **rF**, et positionnez-vous sur le mode **Auto** avant de pouvoir utiliser la pédale.

Batterie de la pédale

La pédale sans fil utilise une batterie de 9 volts située en dessous du couvercle de batterie sur la base de l'appareil et qui peut être remplacée si nécessaire.

Remplacement de la batterie

Pour remplacer la batterie de la pédale sans fil :

1. Mettez l'interrupteur sur la position arrêt (Off).
2. Enlevez le couvercle de la batterie en enlevant les deux vis avec un tournevis à tête cruciforme.
3. Retirez l'ancienne batterie de son logement et débranchez la de ses broches de connexion.
4. Remplacez avec une batterie de 9V en vous assurant que les broches de connexion positive (+) et négative (-) correspondent aux bonnes électrodes sur la batterie.
5. Placez la batterie dans son logement et refermez avec le couvercle de batterie.
6. Fixez le couvercle de la batterie avec les deux vis cruciformes.



Ne PAS trop serrer les vis !

Canaux de l'interrupteur DIP

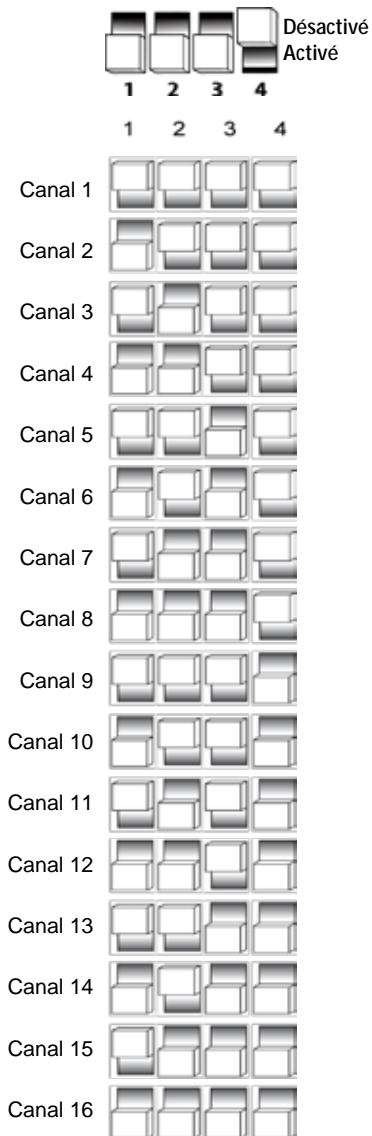

Uniquement à des fins d'illustration.

Valeurs DMX

15CH	Canal	Fonction	Valeur	Pourcentage/Paramétrage
1		Contrôle/Mode de Fonctionnement	000 ó 009	Mélange de couleur RGB
			010 ó 029	Programme automatique 1
			030 ó 049	Programme automatique 2
			050 ó 069	Programme automatique 3
			070 ó 089	Programme automatique 4
			090 ó 109	Programme automatique 5
			110 ó 129	Programme automatique 6
			130 ó 149	Programme automatique 7
			150 ó 169	Programme automatique 8
			170 ó 189	Programme automatique 9
			190 ó 209	Programme automatique 10
			210 ó 229	Programme automatique 11
			230 ó 249	Programme automatique 12
			250 ó 255	Mode d'activation par le son
			2	Gradateur
3	Stroboscope	000 ó 009	Aucune fonction	
		010 ó 255	Lent à rapide	
	Vitesse du programme	000 ó 255	Vitesse lente à rapide	
	Sensibilité au son	000 ó 010	Aucune fonction	
011 ó 255		Sensibilité basse à élevée		
4	Rouge	000 ó 255	0-100%	Mélange de couleur RGB (Module 1)
5	Vert	000 ó 255	0-100%	
6	Bleu	000 ó 255	0-100%	
7	Rouge	000 ó 255	0-100%	Mélange de couleur RGB (Module 2)
8	Vert	000 ó 255	0-100%	
9	Bleu	000 ó 255	0-100%	
10	Rouge	000 ó 255	0-100%	Mélange de couleur RGB (Module 3)
11	Vert	000 ó 255	0-100%	
12	Bleu	000 ó 255	0-100%	
13	Rouge	000 ó 255	0-100%	Mélange de couleur RGB (Module 4)
14	Vert	000 ó 255	0-100%	
15	Bleu	000 ó 255	0-100%	

3-CH	Canal	Fonction	Valeur	Pourcentage/Paramétrage
	1	Rouge	000 ó 255	0-100%
	2	Vert	000 ó 255	0-100%
	3	Bleu	000 ó 255	0-100%

Über diese Schnellanleitung

In der Schnellanleitung des 4BAR USB finden Sie die wesentlichen Produktinformationen, wie etwa über die Montage, Menüoptionen und DMX-Werte des Geräts. Laden Sie für weiterführende Informationen unter www.chauvetlighting.com das Benutzerhandbuch herunter.

Haftungsausschluss

Die in dieser Anleitung aufgeführten Informationen und Spezifikationen können ohne vorherige Ankündigung geändert werden.

Sicherheitshinweise

Diese Sicherheitshinweise enthalten wichtige Informationen über die Montage, Verwendung und Wartung des Geräts.



- Dieses Produkt eignet sich nicht für eine permanente Installation.
- Schließen Sie dieses Produkt NUR an einen mit der Erde verbundenen und geschützten Stromkreis an.
- Trennen Sie das Gerät von der Stromquelle, bevor Sie es reinigen oder die Sicherung auswechseln.
- NIEMALS in die Lichtquelle schauen, während das Gerät eingeschaltet ist.
- Stellen Sie sicher, dass das Netzkabel nicht gequetscht oder beschädigt ist.
- Ziehen Sie beim Trennen des Geräts von der Stromversorgung nie am Kabel.
- Bei Montage über Kopf immer ein Sicherungsseil verwenden.
- KEINE entflammaren Materialien während des Betriebs in der Nähe des Geräts lagern.
- NIEMALS während des Betriebs das Gehäuse berühren, da dies sehr heiß wird.



- Die Spannung der Schukosteckdose, an die Sie das Gerät anschließen, muss sich innerhalb des Spannungsbereiches befinden, der auf dem Hinweisschild oder dem rückwärtigen Bedienfeld des Geräts angegeben ist.
- Dieses Gerät darf nur im Innenbereich verwendet werden. (IP20) Um das Risiko von Bränden oder elektrischen Schlägen zu vermeiden, dürfen Sie das Gerät nicht Regen oder Feuchtigkeit aussetzen.
- Installieren Sie das Gerät an einem Ort mit ausreichender Belüftung und mit einem Abstand von 50 cm zu den angrenzenden Flächen.
- Stellen Sie sicher, dass die Lüftungsöffnungen im Gehäuse des Geräts nicht verschlossen sind.
- Schließen Sie dieses Gerät niemals an einen Dimmer oder Regelwiderstand an.
- Achten Sie beim Auswechseln der Sicherung darauf, den gleichen Typ mit den gleichen Werten zu verwenden.
- Das Gerät NUR an den Hänge-/Befestigungsbügeln oder Griffen tragen.
- Die maximal zulässige Umgebungstemperatur beträgt 40 °C. Nehmen Sie das Gerät nicht bei höheren Temperaturen in Betrieb.
- Bei ernsthaften Betriebsproblemen stoppen Sie umgehend die Verwendung des Geräts.
- Dieses Gerät NICHT öffnen. Die eingebauten Komponenten sind für den Kunden wartungsfrei.
- Um unnötigen Verschleiß zu vermeiden und die Lebensdauer des Geräts zu verlängern, trennen Sie während längerer Perioden des Nichtgebrauchs das Gerät vom Stromnetz – entweder per Trennschalter oder durch Herausziehen des Steckers aus der Steckdose.

Kontakt

Kunden außerhalb der USA, GB, Irland, Mexiko oder Benelux wenden sich an ihren Lieferanten, um den Kundensupport in Anspruch zu nehmen oder ein Produkt zurückzuschicken. Kontaktinformationen finden Sie unter www.chauvetlighting.com.

Packungs- inhalt

- | | |
|---------------|--------------------------|
| • 4BAR USB | • Drahtloser Fußschalter |
| • Netzkabel | • Garantiekarte |
| • Tragekoffer | • Schnellanleitung |
| • Stativ | • Stativ-Tragekoffer |

Start

Packen Sie Ihren 4BAR USB Packen aus und überprüfen Sie, ob Sie alle Teile unbeschädigt erhalten haben. Wenn die Verpackung beschädigt ist, benachrichtigen Sie umgehend das Transportunternehmen, nicht jedoch Chauvet.

Produkt- beschreibung

Der 4BAR USB ist ein einsatzbereites Must-have für DJs, Bands und andere Entertainer, die sich ein komplettes LED-Wash-Beleuchtungssystem wünschen: mit drahtloser DMX-Steuerung über den bequemen, integrierten D-Fi USB-Anschluss. Jeder Kopf am 4BAR USB verfügt über 108 über leistungsstarke rote, grüne und blaue LEDs; die Scheinwerfer lassen sich außerdem voneinander unabhängig positionieren.

Produktübersicht

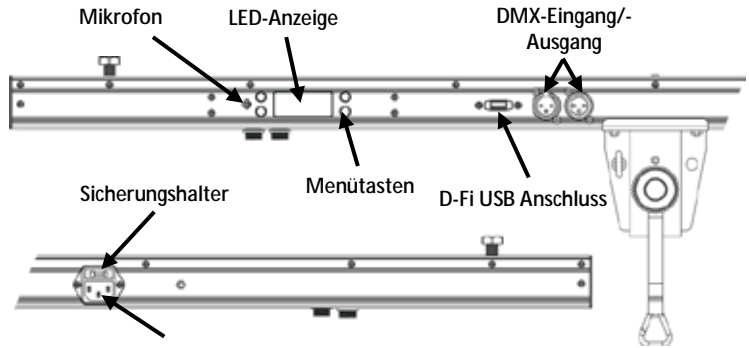

Ansicht des rückwärtigen Bedienfelds

Übersicht Fußschalter

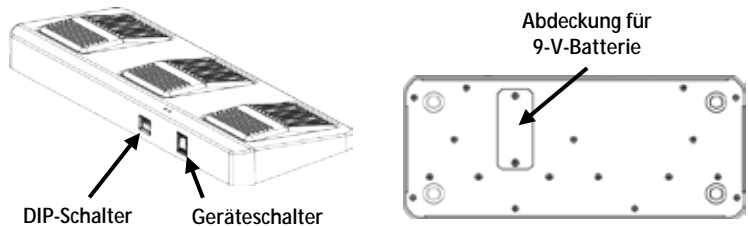

ACHTUNG! KEIN anderes Gerät als einen D-Fi USB in den USB-Anschluss einstecken. Dies könnte zu Beschädigungen des Produkts führen.

Wechselstrom

Dieses Gerät verfügt über ein Vorschaltgerät, das automatisch die anliegende Spannung erkennt, sobald der Netzstecker in die Schukosteckdose gesteckt wird, und kann mit einer Eingangsspannung von 100~240 V AC, 50/60 Hz arbeiten.



Um unnötigen Verschleiß zu vermeiden und die Lebensdauer des Geräts zu verlängern, trennen Sie während längerer Perioden des Nichtgebrauchs das Gerät vom Stromnetz – entweder per Trennschalter oder durch Herausziehen des Steckers aus der Steckdose.

Serienschaltung der Geräte

Informationen zur maximalen Anzahl der 4BAR USB-Geräte, die in Serie geschaltet werden können, finden Sie in der Bedienungsanleitung oder auf dem Typenschild am Gerät.

Auswechseln der Sicherung

1. Trennen Sie das Gerät vom Stromnetz.
2. Klemmen Sie die Spitze eines Flachkopfschraubendrehers in den Schlitz des Sicherungshalters.
3. Hebeln Sie die Sicherheitsabdeckung vom Gehäuse ab.
4. Entfernen Sie die durchgebrannte Sicherung von der Klemme am Vorderteil der Sicherheitsabdeckung, und ersetzen Sie diese durch eine Sicherung des gleichen Typs und mit den gleichen Werten.
5. Stecken Sie den Sicherungshalter wieder zurück, und schließen Sie das Gerät an das Stromnetz an.

Montage

Lesen Sie vor der Montage dieses Geräts in jedem Fall die [Sicherheitshinweise](#).

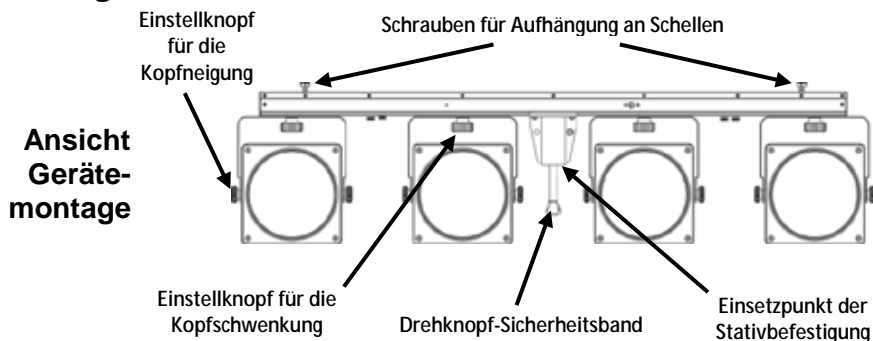

Beschreibung des Bedienfeldes

Taste	Funktion
<MENU>	Wählt einen Betriebsmodus oder verlässt die aktuelle Menüoption
<UP>	Damit navigieren Sie durch die Menüpunkte nach oben und erhöhen den numerischen Wert der entsprechenden Funktionen
<DOWN>	Damit navigieren Sie durch die Menüpunkte nach unten und verringern den numerischen Wert der entsprechenden Funktionen
<ENTER>	Aktiviert eine Menüoption oder einen ausgewählten Wert

Menüoptionen

Modus	Programmirebenen		Beschreibung
DMX-Modus	3-CH	d 1–d512	Stellt die DMX-Startadresse ein
	15CH		
Voreingestellte Farben	C--	C 1–C 7	Wählt eine der voreingestellten Farben aus (rot, grün, blau, kobaltblau, magentarot, gelb oder weiß)
Auto-Programme	Auto		Stellt das automatische Programm
Geschwindigkeit	S--	S 1–S100	Stellt die Geschwindigkeit des Auto-Programms ein (schnell bis langsam)
Musiksteuerung	Snd		Stellt den Musiksteuerungs-Modus
Musikempfindlichkeit	Sens	u 1–u100	Stellt die Musikempfindlichkeit des Musiksteuerungs-Modus ein (von gering bis hoch)
RGB-Farbmischung	U--	r 0–r100	Stellt die roten, grünen und blauen Ebenen ein, um individuelle Farben zu erzeugen
		g 0–g100	
		b 0–b100	
Infrarot-Modus	Set	On	Schaltet den Infrarot-Modus der Fernbedienung IRC-6 ein
		OFF	
Drahtlose Fußsteuerung	rF	OFF	Aktivieren oder deaktivieren Sie die Verwendung der Funk-Fußanlasser und wählt Kanal
		On	

DMX-Verbindung Der 4BAR USB kann mit einem DMX-Controller betrieben werden, wenn eine DMX-Serienschaltung zum Einsatz kommt. Anweisungen zum Zusammenschluss und der Konfiguration dieses Geräts für den Betrieb im DMX-Modus finden Sie im Benutzerhandbuch. Wenn Sie mit DMX nicht vertraut sind, laden Sie "DMX - Eine Einführung" unter www.chauvetlighting.com herunter.

Startadresse Um einen vollständigen Zugang zu allen Kanälen in jedem DMX-Modus zu gewährleisten, beträgt die höchste empfohlene DMX-Adresse **498**.

Master/Slave-Schaltung Der 4BAR USB verwendet für seinen Master/Slave-Modus eine DMX-Datenverbindung. Anweisungen zum Zusammenschluss und der Konfiguration dieses Geräts für den Betrieb im Master/Slave-Modus finden Sie im Benutzerhandbuch.

Infrarot-Fernbedienung Der 4BAR USB ist vollständig kompatibel mit der Infrarot-Fernbedienung (IRC-6) von CHAUVET DJ. Weitere Informationen zur IRC-6 oder herunterladbare Anweisungen finden Sie unter www.chauvetlighting.com.

D-Fi USB Connectivity Der 4BAR USB kann mit einem D-Fi USB von CHAUVET DJ in einen drahtlosen D-Fi Transceiver umgewandelt werden. Stellen Sie dazu einfach den DIP-Schalter auf den Kanal des D-Fi Transceivers ein, stecken Sie das Gerät in den USB-Anschluss ein und stellen Sie anschließend die DMX-Eigenschaften sowie die DMX-Adresse ein. Weitere Anweisungen zum Zusammenschluss und der Konfiguration dieses Geräts für den Betrieb mit D-Fi USB finden Sie im Benutzerhandbuch.



ACHTUNG! KEIN anderes Gerät als einen D-Fi USB in den USB-Anschluss einstecken. Dies könnte zu Beschädigungen des Produkts führen.

Nach dem Einstecken übernimmt der D-Fi USB die Steuerung des Geräts. Drahtgebundenes DMX, manuelle Bedienelemente und Menüschaftflächen sowie IR-Fernbedienung sind deaktiviert, bis Sie den D-Fi USB wieder ausstecken. Die Prioritätenebenen sind wie folgt verteilt:



1. D-Fi USB
2. Drahtgebundenes DMX
3. Fernbedienung IRC-6
4. Manuelle Bedienelemente und Menüschaftflächen

Betrieb mit drahtlosem Fußschalter

Über den beiliegenden drahtlosen Fußschalter haben Sie Zugriff auf voreingestellte Farben, Farbwechsel-Programme und Musiksteuerung über das Mikrofon des 4BAR USB. Verwendung des Fußschalters:

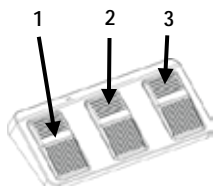

1. Verbinden Sie den 4BAR USB mit dem Stromnetz. Schalten Sie den drahtlosen Fußschalter ein.
2. Drücken Sie auf <MENU> auf dem 4BAR USB und navigieren Sie zum Modus **rF**, drücken Sie dann auf <ENTER>. Wählen Sie einen Kanal und drücken Sie dann auf <ENTER>.
3. Drücken Sie auf <MENU> auf dem 4BAR USB und navigieren Sie zum Modus **Auto**, und drücken Sie dann auf <ENTER>.
4. Stellen Sie den DIP-Schalterkanal am drahtlosen Fußschalter so ein, dass er mit der Kanaleinstellung auf dem 4BAR USB übereinstimmt. (Verwenden Sie die Abbildung [DIP-Schalterkanäle](#) als Referenz)
5. Drücken Sie auf das Pedal Nr. 1 (Farben), um die Steuerung der statischen Farbe zu aktivieren. Wenn dies funktioniert, beginnen alle Leuchten in einem statischen Farbmodus und auf der Menüanzeige erscheint **FOOR**.
6. Zum Aktivieren der gewünschten Funktion verwenden Sie bitte nachstehende Tabelle.

Pedale	Maßnahme	Funktion
1 (Statische Farben)	Drücken Sie zum Aktivieren auf das Pedal, drücken Sie dann darauf, um zur gewünschten Funktion zu navigieren	weiß
		rot
2 (Strobe-/Musiksteuerungs-Modus)	Auf Pedal drücken	grün
	Pedal gedrückt halten	blau
	Auf Pedal erneut drücken	gelb
		Auto-Modus (snap)
3 (Verdunkelung)	Auf Pedal drücken	Auto-Modus (fade)
	Pedal gedrückt halten	Musiksteuerungs-Modus aufrufen
	Erneut auf Pedal drücken/Pedal erneut gedrückt halten	Strobe-Modus
		Strobe ausschalten (nur Musiksteuerungs-Modus)
		Geräte verdunkeln
		Ausblendung bis zur Verdunkelung
		Verdunkelung abschalten/Ausblendung von Verdunkelung



Der 4BAR USB Fußschalter funktioniert in jedem Modus einwandfrei, die max. Entfernung des Fußschalters bei freier Sicht beträgt 15,24 m. Vor dem Gebrauch des Fußschalters muss **rF** am 4BAR USB aktivieren, Wählen Sie einen Kanal, und navigieren Sie zum Modus **Auto**.

Batterie für Fußschalter

Im drahtlosen Fußschalter ist unter der Batterieabdeckung auf der Unterseite des Geräts eine 9-Volt-Batterie, die bei Bedarf ausgetauscht werden kann.

Austausch der Batterie

So wechseln Sie die Batterie im drahtlosen Fußschalter aus:

1. Schalten Sie den Leistungsschalter in die Position "OFF".
2. Nehmen Sie die Batterieabdeckung ab, indem Sie mit einem Kreuzschlitzschraubendreher die 2 Schrauben entfernen.
3. Nehmen Sie die alte Batterie aus dem Gehäuse und ziehen Sie die Drahtanschlüsse ab.
4. Ersetzen Sie diese durch eine 9-Volt-Batterie und überprüfen Sie, ob Sie die positive (+) und negative (-) Ader jedes Kabels richtig miteinander verbunden haben.
5. Setzen Sie die Batterie in das Batteriefach ein und stecken Sie die Batterieabdeckung wieder auf.
6. Schrauben Sie die Batterieabdeckung mit einem Kreuzschlitzschraubendreher N. 2 fest.



Die Schrauben NICHT zu fest anziehen.

DIP-Schalterkanäle



	1	2	3	4
Kanal 1	up	down	up	down
Kanal 2	down	up	down	up
Kanal 3	up	down	up	down
Kanal 4	down	up	down	up
Kanal 5	up	down	up	down
Kanal 6	down	up	down	up
Kanal 7	up	down	up	down
Kanal 8	down	up	down	up
Kanal 9	up	down	up	down
Kanal 10	down	up	down	up
Kanal 11	up	down	up	down
Kanal 12	down	up	down	up
Kanal 13	up	down	up	down
Kanal 14	down	up	down	up
Kanal 15	up	down	up	down
Kanal 16	down	up	down	up



Nur für Illustrationszwecke.

DMX-Werte

15CH	Kanal	Funktion	Wert	Prozent/Einstellung
1		Steuerungs- /Betriebsmodus	000 ó 009	RGB-Farbmischung
			010 ó 029	Auto-Programm 1
			030 ó 049	Auto-Programm 2
			050 ó 069	Auto-Programm 3
			070 ó 089	Auto-Programm 4
			090 ó 109	Auto-Programm 5
			110 ó 129	Auto-Programm 6
			130 ó 149	Auto-Programm 7
			150 ó 169	Auto-Programm 8
			170 ó 189	Auto-Programm 9
			190 ó 209	Auto-Programm 10
			210 ó 229	Auto-Programm 11
			230 ó 249	Auto-Programm 12
			250 ó 255	Musiksteuerungs-Modus
2	Dimmer	000 ó 009	Keine Funktion	
		010 ó 255	Dimmer 0 bis 100%	
3	Stroboskop	000 ó 009	Keine Funktion	
		010 ó 255	Langsam bis schnell	
	Programm- geschwindigkeit	000 ó 255	Geschwindigkeit, langsam bis schnell	
		Musik- empfindlichkeit	000 ó 010	Keine Funktion
011 ó 255	Empfindlichkeit, niedrig bis hoch			
4	Rot	000 ó 255	0-100%	RGB-Farbmischung (Ständer 1)
5	Grün	000 ó 255	0-100%	
6	Blau	000 ó 255	0-100%	
7	Rot	000 ó 255	0-100%	RGB-Farbmischung (Ständer 2)
8	Grün	000 ó 255	0-100%	
9	Blau	000 ó 255	0-100%	
10	Rot	000 ó 255	0-100%	RGB-Farbmischung (Ständer 3)
11	Grün	000 ó 255	0-100%	
12	Blau	000 ó 255	0-100%	
13	Rot	000 ó 255	0-100%	RGB-Farbmischung (Ständer 4)
14	Grün	000 ó 255	0-100%	
15	Blau	000 ó 255	0-100%	
3-CH	Kanal	Funktion	Wert	Prozent/Einstellung
	1	Rot	000 ó 255	0-100%
	2	Grün	000 ó 255	0-100%
3	Blau	000 ó 255	0-100%	

Informazioni sulla Guida

La Guida Rapida 4BAR USB contiene informazioni di base sul prodotto quali montaggio, opzioni menù e valori DMX. Per maggiori dettagli, scaricare il Manuale Utente dal sito www.chauvetlighting.com.

Esclusione di responsabilità

Le informazioni e le specifiche contenute in questa guida possono essere modificate senza preavviso.

Note di Sicurezza

Le Note di Sicurezza includono informazioni importanti circa il montaggio, l'uso e la manutenzione.



- Questa apparecchiatura non è progettata per installazione permanente.
- Collegare questa unità SOLTANTO ad un circuito dotato di messa a terra e protetto.
- Prima di effettuare la pulizia o sostituire il fusibile, scollegare sempre l'unità dall'alimentazione elettrica.
- NON guardare la sorgente luminosa quando l'unità è in funzione.
- Assicurarsi che il cavo di alimentazione non sia piegato o danneggiato.
- Non scollegare mai questa apparecchiatura dall'alimentazione elettrica tirando il cavo.
- Per il montaggio in alto dell'unità utilizzare SEMPRE un cavo di sicurezza.
- NON collocare materiale infiammabile vicino all'unità mentre è in funzione.
- NON toccare l'unità durante il funzionamento perché potrebbe essere molto calda.



- La tensione della presa a muro cui si collega l'apparecchiatura deve trovarsi entro il campo specificato sull'etichetta o sul pannello posteriore.
- Questa apparecchiatura deve essere utilizzata soltanto in interni (IP20)! Per evitare il rischio di incendio o di folgorazione non esporre l'apparecchiatura alla pioggia o all'umidità.
- Montare sempre l'unità in posizione ben ventilata, ad almeno 50 cm. (20") da qualsiasi superficie.
- Assicurarsi che nessuna apertura di ventilazione dell'unità sia ostruita.
- Non collegare mai ad un dimmer o ad un reostato.
- Sostituire il fusibile con un altro dello stesso tipo e classe.
- Prendere e trasportare l'unità SOLTANTO dalla staffa per il montaggio sospeso o dalle maniglie.
- Massima temperatura ambiente ammessa: 40 °C (104 °F). Non utilizzare l'unità a temperature superiori.
- In caso di gravi problemi di funzionamento sospendere immediatamente l'utilizzo.
- NON aprire l'unità. Non contiene parti riparabili dall'utente.
- Per evitare un consumo inutile ed aumentare la durata, durante i periodi di non utilizzo disconnettere completamente il prodotto dall'alimentazione con l'interruttore o scollegando il cavo.

Contatti

Per richiedere assistenza o restituire l'apparecchiatura, al di fuori di Stati Uniti, Regno Unito, Irlanda, Messico o Benelux contattare il distributore locale. Per informazioni sui contatti, visitare il sito Web www.chauvetlighting.com.

Che cosa è incluso

- | | |
|-------------------------|------------------------------------|
| • 4BAR USB | • Interruttore a pedale wireless |
| • Cavo di alimentazione | • Scheda di garanzia |
| • Borsa per trasporto | • Guida Rapida |
| • Treppiede | • Borsa da trasporto per treppiede |

Per iniziare

Disimballare 4BAR USB ed accertarsi di aver ricevuto tutti i componenti integri. Se l'imballo appare danneggiato, farlo immediatamente presente al trasportatore e non a Chauvet.

Descrizione del prodotto

4BAR USB è una soluzione completa di luci wash indispensabile per DJ, band e altri artisti che desiderano un sistema con controllo DMX wireless tramite una comoda porta D-Fi USB. Ogni unità sul 4BAR USB, posizionabile singolarmente, è dotata di 108 LED Rossi, Verdi e Blu ad alta potenza.

Informazioni generali

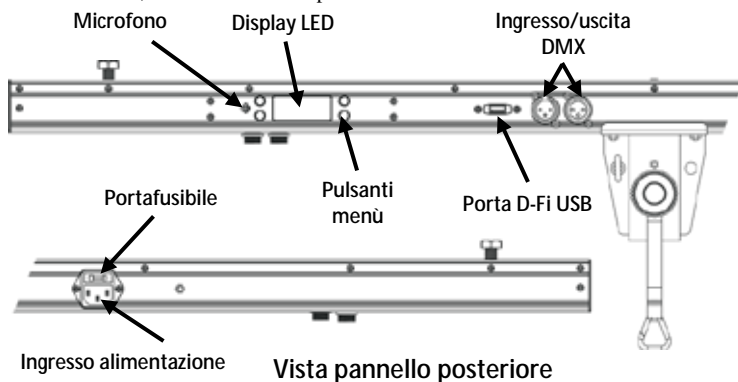

Vista d'insieme dell'interruttore a pedale

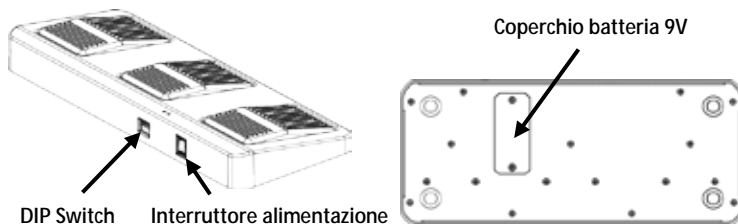

ATTENZIONE! Nella porta USB collegare **SOLO** un D-Fi USB. In caso contrario l'unità potrebbe danneggiarsi.

Alimentazione CA

Questa unità è dotata di alimentatore a commutazione automatica con tensione in ingresso di 100–240 V CA, 50/60 Hz.



Per evitarne l'eccessiva usura e migliorarne la durata nel tempo, scollegare l'unità dalla presa elettrica o disattivare l'alimentazione tramite l'apposito interruttore, se inutilizzata per lunghi periodi.

Collegamento

Per il numero massimo di apparecchiature che è possibile collegare su ciascuna presa elettrica fare riferimento alle note riportate sull'etichetta apposta sul prodotto o al Manuale Utente.

Sostituzione fusibile

1. Scollegare l'alimentazione elettrica dall'unità.
2. Inserire la punta di un giravite a testa piatta nella fessura dell'alloggiamento del fusibile.
3. Rimuovere dall'alloggiamento il cappellotto di sicurezza.
4. Rimuovere il fusibile bruciato dalla clip sulla parte anteriore del cappellotto di sicurezza e sostituirlo con uno identico.
5. Reinscrivere il portafusibile e ricollegare l'alimentazione elettrica.

Montaggio

Prima di montare l'unità, leggere le [Note di Sicurezza](#).

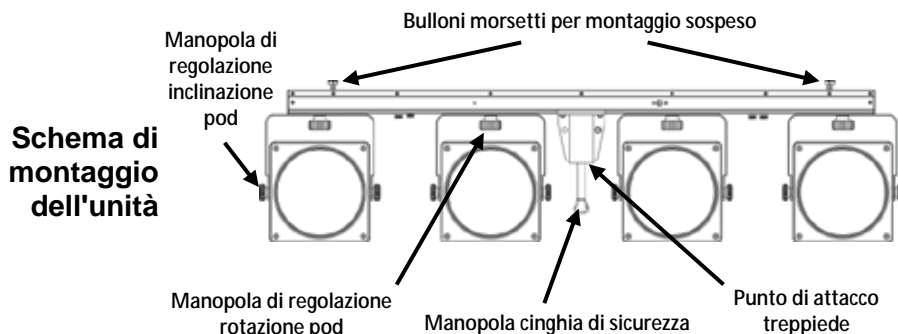

Descrizione del pannello di controllo

Pulsante	Funzione
<MENU>	Consente di selezionare una modalità di funzionamento o di uscire dall'opzione di menù corrente
<UP>	Consente di spostarsi verso l'alto nell'elenco menù o di aumentare il valore numerico all'interno di una funzione
<DOWN>	Consente di spostarsi verso il basso nell'elenco menù o di diminuire il valore numerico all'interno di una funzione
<ENTER>	Consente di attivare un'opzione di menù o un valore selezionato

Opzioni del Menù

Modalità	Livelli di programmazione		Descrizione
Modalità DMX	3-CH	d 1-d512	Imposta l'indirizzo DMX iniziale
	15CH		
Colori preimpostati	C--	C 1-C 7	Seleziona uno dei colori preimpostati (rosso, verde, blu, ciano, magenta, giallo o bianco)
Programmi automatici	Auto		Imposta il programma automatico
Velocità	S--	S 1-S100	Regola la velocità dei programmi automatici (da veloce a lenta)
Attivazione sonora	Snd		Imposta la modalità Sound Active
Sensibilità sonora	Sens	u 1-u100	Regola la sensibilità della Modalità sonota (da bassa a alta)
Mixaggio colore RGB	U--	r 0-r100	Regola i livelli di Rosso, Verde e Blu per creare colori personalizzati
		g 0-g100	
		b 0-b100	
Modalità infrarosso	Set	On	Attiva la Modalità infrarossi per utilizzo telecomando IRC-6
		OFF	
Controllo a pedale wireless	rF	OFF	Attivare o disattivare l'utilizzo del pedale wireless e seleziona canale
		On	

Collegamento DMX 4BAR USB può funzionare con un controller DMX quando collegato tramite connessioni seriali DMX. Le istruzioni per il collegamento e la configurazione di questa unità sono contenute nel Manuale Utente. Se non si ha familiarità con il DMX, scaricare DMX Primer all'indirizzo www.chauvetlighting.com.

Indirizzo iniziale Per assicurare il completo accesso a tutti i canali in ciascuna modalità DMX, l'indirizzo maggiormente raccomandato è **498**.

Collegamento Master/Slave In modalità Master/Slave, 4BAR USB utilizza il collegamento dati DMX. Le istruzioni per il collegamento e la configurazione di questa unità per il funzionamento Master/Slave sono contenute nel Manuale Utente.

Telecomando a infrarossi 4Bar USB è totalmente compatibile con il telecomando a infrarossi (IRC-6) di CHAUVET DJ. Per maggiori informazioni sul telecomando a infrarossi, o per scaricarne le relative istruzioni, visitare il sito Web www.chauvetlighting.com.

Connettività D-Fi USB 4BAR USB può diventare un ricetrasmittitore wireless D-Fi utilizzando il D-Fi USB di CHAUVET DJ. È sufficiente impostare il DIP switch del canale di ricezione/trasmisione dell'unità, collegarla alla porta USB e poi impostare funzione e indirizzo DMX. Le istruzioni complete per il collegamento e la configurazione di questa unità per il funzionamento D-Fi USB sono contenute nel Manuale Utente.



ATTENZIONE! Nella porta USB collegare SOLO un D-Fi USB. In caso contrario l'unità potrebbe danneggiarsi.



Dopo il collegamento, D-Fi USB prende il controllo del prodotto. DMX cablato, controllo manuale del display / pulsanti del menù ed IRC-6 non saranno disponibili fino a quando D-Fi USB non verrà scollegato. I livelli di priorità sono:

- 1. D-Fi USB**
- 2. DMX cablato**
- 3. Telecomando IRC-6**
- 4. Display digitale manuale / Pulsanti del menù**

Funzionamento dell'Interruttore a pedale wireless

L'interruttore a pedale wireless fornito consente il rapido accesso ai colori preimpostati, ai programmi di cambio colore e all'attivazione sonora tramite il microfono del 4BAR USB.

Per utilizzare l'interruttore a pedale:

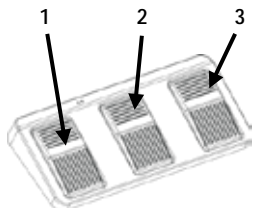

1. Collegare 4BAR USB ad una presa di alimentazione. Accendere l'interruttore a pedale.
2. Premere <MENU> sul 4BAR USB, spostarsi sulla modalità **rF** e premere <ENTER>. Selezionare un canale e premere <ENTER>.
3. Premere <MENU> sul 4BAR USB, spostarsi sulla modalità **Auto** e premere <ENTER>.
4. Impostare il DIP switch di canale sull'interruttore a pedale conformemente a quello impostato sul 4BAR USB. (per chiarimenti, fare riferimento all'immagine [DIP Switch dei canali](#))
5. Premere il pedale #1 (colori) per attivare il controllo dei Colori statici. Durante il funzionamento, tutte le luci iniziano con colori statici e sul display Menù viene visualizzato **FOOr**.
6. Per attivare la funzione desiderata fare riferimento alla tabella riportata di seguito.

Pedale	Azione	Funzione
1 (Colori statici)	Per attivare battere leggermente sul pedale, poi battere leggermente per spostarsi sulla funzione desiderata	Bianco
		Rosso
2 (Modalità sonora/strobo)	Battere leggermente sul pedale	Verde
	Tenere premuto il pedale	Blu
	Battere leggermente sul pedale nuovamente	Giallo
		Magenta
3 (Blackout)	Battere leggermente sul pedale	Ciano
	Tenere premuto il pedale	Modalità automatica (snap)
	Battere nuovamente sul pedale/Tenere premuto il pedale nuovamente	Modalità automatica (fade)
		Accesso alla Modalità sonora
		Modalità strobo
		Disattivazione strobo (Modalità sonora solo)
		Oscuramento apparecchiature
		Attenuazione -> oscuramento
		Disattivazione oscuramento / Oscuramento -> attenuazione



L'interruttore a pedale del 4BAR USB funziona correttamente in qualsiasi modalità ad una distanza massima libera di 15,24 metri (50 piedi). È necessario attivare l'rF sul 4BAR USB, scegliere un canale RF, e passare alla modalità Auto prima di usare il pedale.

Batteria dell'interruttore a pedale

L'interruttore a pedale wireless utilizza una batteria a 9 V posizionata sotto il relativo coperchio ed è possibile sostituirla ogniqualvolta sia necessario.

Sostituzione della batteria

Per sostituire la batteria dell'interruttore a pedale wireless:

1. Portare l'interruttore di alimentazione in posizione Off.
2. Rimuovere il coperchio della batteria svitando le due viti con un giravite Phillips.
3. Estrarre la vecchia batteria dal relativo alloggiamento e scollegarla dai cavi.
4. Sostituirla con una batteria a 9 V assicurandosi che i poli positivo (+) e negativo (-) siano posizionati correttamente rispetto agli elettrodi della batteria.
5. Collocare la batteria nell'apposito alloggiamento e rimontare il coperchio.
6. Fissare il coperchio con le due viti Phillips.



NON serrare eccessivamente le viti!

DIP Switch dei canali



	1	2	3	4
Canale 1				
Canale 2				
Canale 3				
Canale 4				
Canale 5				
Canale 6				
Canale 7				
Canale 8				
Canale 9				
Canale 10				
Canale 11				
Canale 12				
Canale 13				
Canale 14				
Canale 15				
Canale 16				



Solo a scopo illustrativo.

Valori DMX

15CH	Canale	Funzione	Valore	Percentuale/Impostazione
1		Controllo/Modalità di funzionamento	000 ó 009	Mixaggio colore RGB
			010 ó 029	Programma automatico 1
			030 ó 049	Programma automatico 2
			050 ó 069	Programma automatico 3
			070 ó 089	Programma automatico 4
			090 ó 109	Programma automatico 5
			110 ó 129	Programma automatico 6
			130 ó 149	Programma automatico 7
			150 ó 169	Programma automatico 8
			170 ó 189	Programma automatico 9
			190 ó 209	Programma automatico 10
			210 ó 229	Programma automatico 11
			230 ó 249	Programma automatico 12
			250 ó 255	Modalità Attivazione sonora
2	Dimmer		000 ó 255	Dimmer 0–100%
3	Stroboscopio		000 ó 009	Nessuna funzione
			010 ó 255	Stroboscopio Da lento a veloce
	Velocità programma		000 ó 255	Da lento a veloce
	Sensibilità sonora		000 ó 010	Nessuna funzione
		011 ó 255	Sensibilità minima-massima	
4	Rosso		000 ó 255	0–100%
5	Verde		000 ó 255	0–100%
6	Blu		000 ó 255	0–100%
7	Rosso		000 ó 255	0–100%
8	Verde		000 ó 255	0–100%
9	Blu		000 ó 255	0–100%
10	Rosso		000 ó 255	0–100%
11	Verde		000 ó 255	0–100%
12	Blu		000 ó 255	0–100%
13	Rosso		000 ó 255	0–100%
14	Verde		000 ó 255	0–100%
15	Blu		000 ó 255	0–100%

3-CH	Canale	Funzione	Valore	Percentuale/Impostazione
	1	Rosso	000 ó 255	0–100%
	2	Verde	000 ó 255	0–100%
	3	Blu	000 ó 255	0–100%

Over deze handleiding

Disclaimer

De 4BAR USB Beknopte Handleiding (BH) bevat basisinformatie over het product, zoals montage, menu-opties en DMX-waarden. Download de gebruikershandleiding op www.chauvetlighting.com voor meer informatie.

De informatie en specificaties in deze BH kunnen zonder voorafgaande kennisgeving worden gewijzigd.

Veiligheidsinstructies

Deze veiligheidsinstructies bevatten belangrijke informatie over de installatie, het gebruik en het onderhoud.



- Dit product is niet bedoeld voor permanente installatie.
- Sluit dit product UITSLUITEND op een geaard en beveiligd stroomcircuit.
- Haal voor het vervangen van de zekering altijd de stekker van het product uit het stopcontact.
- KIJK NIET in de lichtbron wanneer het apparaat is ingeschakeld.
- Zorg ervoor dat het stroomsnoer niet knikt of beschadigd.
- Koppel dit product nooit los van het stopcontact door aan het snoer te trekken.
- Gebruik een veiligheidskabel wanneer het product boven lichaamshoogte wordt gemonteerd.
- GEEN brandbare materialen in de buurt van de unit tijdens gebruik.
- RAAK het product NIET AAN wanneer het in werking omdat het dan heet zijn.



- De spanning van het stopcontact waarop u dit product aansluit moet binnen het vermelde bereik op de sticker of achterkant van het product zijn.
- Het product is alleen voor gebruik binnenshuis! (IP20) Om risico op brand of elektrische schokken te voorkomen, mag dit product niet aan regen of vocht worden blootgesteld.
- Monteer dit product altijd op een plek met voldoende ventilatie, minstens 20 inch (50 cm) van de aangrenzende oppervlakken.
- Zorg ervoor dat er geen ventilatie-openingen van de behuizing van het product worden geblokkeerd.
- Sluit dit product nooit aan op een dimmer of een regelweerstand.
- Vervang de zekering met een van hetzelfde type en met dezelfde waarde.
- Gebruik UITSLUITEND de ophang-/montagebeugel of de hendels om dit product te dragen.
- De maximale omgevingstemperatuur bedraagt 40 °C. Gebruik dit product niet bij hogere temperaturen.
- Stop in het geval van ernstige operationele problemen onmiddellijk met het gebruik.
- Open het product NIET. Het bevat geen te onderhouden onderdelen.
- Om onnodige slijtage te elimineren en zijn levensduur te verlengen, gedurende perioden wanneer het product niet wordt gebruikt, moet u het product afsluiten door een aardlekschakelaar om te zetten of door het te ontkoppelen.

Contact

Van buiten de VS, Verenigd Koninkrijk, Ierland, Mexico of Benelux kunt u contact opnemen met de distributeur of om ondersteuning vragen dan wel het product retourneren. Ga naar www.chauvetlighting.com voor contactinformatie.

Wat is inbegrepen

- | | |
|---------------|-----------------------------|
| • 4BAR USB | • Draadloze voetschakelaar |
| • Stroomsnoer | • Garantietafel |
| • Draagtas | • Beknopte handleiding |
| • Driepoot | • Draagtas voor de driepoot |

Om te beginnen

Pak uw 4BAR USB uit en zorg ervoor dat u alle onderdelen in goede staat hebt ontvangen. Als de doos of inhoud beschadigd lijkt, stel dan de vervoerder onmiddellijk op de hoogte, niet Chauvet.

Product- beschrijving

De 4BAR USB is een inpakken-en-klaar must-have voor DJ's, bands en andere artiesten die een volledige LED-wash lichtstelsel willen met draadloze DMX-regeling met de handige, ingebouwde D-Fi USB-poort. Elke pod op de 4BAR USB heeft 108 krachtige rode, groene en blauwe LED's, die onafhankelijk gepositioneerd kunnen worden.

Productoverzicht

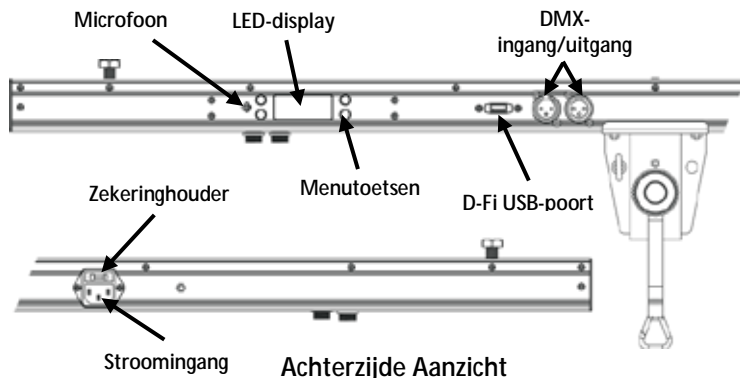

Overzicht van de voetschakelaar

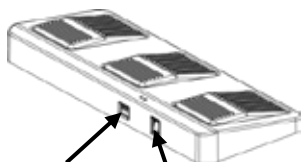

DIP-schakelaar Stroomschakelaar

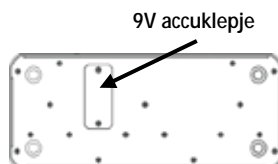

Waarschuwing! NIETS anders dan een D-Fi-USB in de USB-poort plaatsen. Dit kan het product namelijk beschadigen.

AC-stroom

Dit product heeft een voeding met automatisch bereik die werkt met een ingangsspanning van 100–240 VAC, 50/60 Hz.



Om onnodige slijtage te elimineren en zijn levensduur te verlengen, gedurende perioden wanneer het product niet wordt gebruikt, moet u het product afsluiten door een aardlekschakelaar om te zetten of door het te ontkoppelen.

Power Linking

Vervangen van de zekering

Voor het maximale aantal 4BAR USB-producten die via power link kunnen worden gekoppeld bij elke spanning, ziet u de gebruikershandleiding of de sticker op het product.

1. Ontkoppel het apparaat van de stroom.
2. Wig de punt van een platte schroevendraaier in de sleuf van de zekeringhouder.
3. Druk de beveiligingskap uit de behuizing.
4. Verwijder de doorgebrande zekering vanaf de clip aan de voorkant van de veiligheidsafdekking en vervang deze door een zekering van exact hetzelfde type.
5. Plaats de zekeringhouder terug en steek de stekker er weer in.

Montage

Lees alvorens dit product te monteren alle [Veiligheidsinstructies](#).

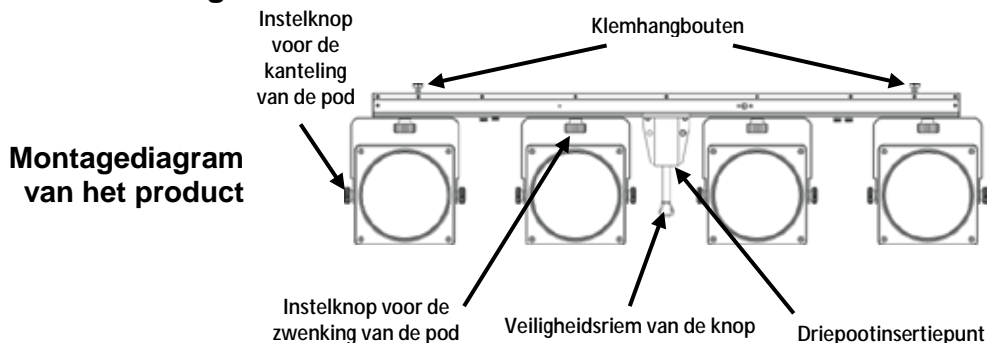

Configuratiescherm	Toets	Functie
Beschrijving	<MENU>	Selecteert een bedieningsmodus of verlaat huidige menu-optie
	<UP>	Navigeert omhoog via het menu of verhoogt de numerieke waarde wanneer in een functie
	<DOWN>	Navigeert omlaag via het menu of verlaagt de numerieke waarde wanneer in een functie
	<ENTER>	Activeert een menu-optie of de geselecteerde waarde

Menu opties

Modus	Programmeerniveaus		Beschrijving
DMX-Modus	3-CH	d 1–d512	Stelt het DMX-startadres in
	15CH		
Voorinstelde kleuren	C--	C 1–C 7	Selecteert een van de voorinstelde kleuren (rood, groen, blauw, cyaan, magenta, geel of wit)
Automatische programma's	Auto		Stelt Auto Programma in
Snelheid	S--	S 1–S100	Stelt de snelheid in van het automatische programma (snel tot langzaam)
Geluidsactief	Snd		Stelt Geluid-Actieve Stand in
Geluidsgevoeligheid	Sens	u 1–u100	Stelt de gevoeligheid in van de geluidsmodus (laag tot hoog)
RGB-kleurenmenging	U--	r 0–r100	Stelt de rode, groene en blauwe niveaus in om aangepaste kleuren te creëren
		g 0–g100	
		b 0–b100	
Infrarood modus	Set	On	Schakel de infrarood-modus is voor gebruik van de IRC-6 afstandsbediening
		OFF	
Draadloze voetbediening	rF	OFF	In- of uitschakelen van het gebruik van draadloze voetpedaal en vestigt kanaal
		On	

DMX-koppeling De 4BAR USB kan met een DMX-regelaar werken, indien gekoppeld door seriële DMX-verbindingen. Instructies voor het aansluiten en configureren van dit product voor DMX-bediening staan in de gebruikershandleiding. Als u niet bekend bent met DMX, download dan de DMX-primer op www.chauvetlighting.com.

Startadres Om volledige toegang tot alle kanalen in elke DMX-modus te garanderen is het sterk aanbevolen DMX-adres voor dit product **498**.

Master/slave-verbinding De 4BAR USB maakt gebruik van de DMX-gegevensverbinding voor haar Master-/Slave-modus. Instructies voor het aansluiten en configureren van dit product voor DMX-bediening staan in de gebruikershandleiding.

Infrarood afstandsbediening (IRC-6) De 4BAR USB is volledig compatibel met de infrarood afstandsbediening (IRC-6) van CHAUVET DJ. Voor meer informatie over de IRC-6 of voor het downloaden van instructies, gaat u naar www.chauvetlighting.com.

D-Fi USB-connectiviteit Der 4BAR USB kan door middel van de D-Fi USB van CHAUVET DJ een draadloze D-Fi zender/ontvanger worden. Stel simpelweg de DIP-schakelaar van het D-Fi zender-/ontvangstkanaal in, plaats het in de USB-poort en stel de DMX-persoonlijkheid en het DMX-adres van het product in. Verdere instructies voor het aansluiten en configureren van dit product voor D-Fi USB-bediening staan in de gebruikershandleiding.



Waarschuwing! NIETS anders dan een D-Fi-USB in de USB-poort plaatsen. Dit kan het product namelijk beschadigen.

Nadat het is aangesloten zal de D-Fi USB het product overnemen. Bedrade DMX, handmatige DMX-bediening/menuknoppen en IRC-6 zijn niet beschikbaar totdat u de D-Fi USB afkoppelt. De prioriteitsniveaus zijn:



1. D-Fi USB
2. Bedrade DMX
3. IRC-6 afstandsbediening
4. Handmatige digitale display/menuknoppen

Bediening van draadloze voetschakelaar

De meegeleverde draadloze voetschakelaar biedt snelle toegang tot voorinstelde kleuren, kleurwisselingsprogramma's en geluidsactivering door de microfoon van 4BAR USB.

Om de voetschakelaar te gebruiken:

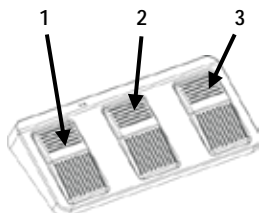

1. Sluit de 4BAR USB aan op de stroom. Schakel de draadloze voetschakelaar in.
2. Druk op <MENU> op de 4BAR USB en navigeer naar de **rF**-modus en druk op <ENTER>. Kies een kanaal en druk op <ENTER>.
3. Druk op <MENU> op de 4BAR USB en navigeer naar de **Auto**-modus en druk op <ENTER>.
4. Stel het DIP-schakelaarkanaal op de draadloze voetschakelaar in naar hetzelfde kanaal als is ingesteld op de 4BAR USB. (Gebruik de afbeeldingen [DIP-schakelaarkanalen](#) voor hulp)
5. Druk op pedaal #1 (kleuren) om de bedieningselementen van de Statische kleur te activeren. In bedrijf beginnen alle lampen in een Statische kleur en **FOO** verschijnt op het menuscherm.
6. Gebruik het onderstaande diagram om de gewenste functie te activeren.

Pedaal	Actie	Functie
1 (Statische kleuren)	Tik op het pedaal om te activeren en tik daarna om te navigeren naar de gewenste functie.	Wit
		Rood
2 (Geluid/stroboscoopmodus)	Tik op het pedaal	Ga naar geluidsmodus
	Houd pedaal ingedrukt	Stroboscoopmodus
	Tik op het pedaal opnieuw	Schakel stroboscoop uit (geluidsmodus alleen)
	Tik op het pedaal	Verduisteringsarmaturen
3 (Verduistering)	Houd pedaal ingedrukt	Fade naar verduistering
	Tik opnieuw op het pedaal/Houd het pedaal opnieuw ingedrukt	Verduistering uitschakelen/fade vanaf verduistering



De 4BAR USB-voetschakelaar werkt goed in elke modus, met een maximale ongehinderde afstand van 15,24 m. U moet rF op de 4BAR USB inschakelen, Kies een kanaal, en navigeer naar de Auto-modus voordat u de voetschakelaar gebruikt.

Batterij van de voetschakelaar

De draadloze voetschakelaar gebruikt een 9-volt batterij onder het batterijklepje onderop het product, wat indien nodig vervangen kan worden.

Vervanging van de batterij

De batterij in de draadloze voetschakelaar vervangen:

1. Schakel de stroomschakelaar naar de stand Uit.
2. Verwijder het batterijklepje door 2 schroeven te verwijderen met een kruiskopschroevendraaier.
3. Haal de oude batterij uit de behuizing en ontkoppel het van de netspanning.
4. Vervang het met een 9-volt batterij en controleer dat de positieve (+) en negatieve (-) kabels overeenkomen met de juiste elektrodes op de batterij.
5. Plaats de batterij in de behuizing en dek het af met het batterijklepje.
6. Zet het batterijklepje weer vast met de 2 schroeven.



De schroeven niet te hard aandraaien!

DIP-schakelaar- kanalen



1 2 3 4

Kanaal 1



Kanaal 2



Kanaal 3



Kanaal 4



Kanaal 5



Kanaal 6



Kanaal 7



Kanaal 8



Kanaal 9



Kanaal 10



Kanaal 11



Kanaal 12



Kanaal 13



Kanaal 14



Kanaal 15



Kanaal 16



Alleen voor illustratieve doeleinden.

DMX-waarden

15CH	Kanaal	Functie	Waarde	Percentage/instelling
1		Bediening/bedrijfs modus	000 ó 009	RGB-kleurenmenging
			010 ó 029	Automatisch programma 1
			030 ó 049	Automatisch programma 2
			050 ó 069	Automatisch programma 3
			070 ó 089	Automatisch programma 4
			090 ó 109	Automatisch programma 5
			110 ó 129	Automatisch programma 6
			130 ó 149	Automatisch programma 7
			150 ó 169	Automatisch programma 8
			170 ó 189	Automatisch programma 9
			190 ó 209	Automatisch programma 10
			210 ó 229	Automatisch programma 11
			230 ó 249	Automatisch programma 12
			250 ó 255	Geluidsactieve modus
2	Dimmer		000 ó 255	Dimmer 0–100%
3	Stroboscoop		000 ó 009	Geen functie
			010 ó 255	Langzaam tot snel
	Programmasnelheid		000 ó 255	Lage tot hoge snelheid
	Geluids-gevoeligheid		000 ó 010	Geen functie
		011 ó 255	Lage tot hoge gevoeligheid	
4	Rood		000 ó 255	0–100%
5	Groen		000 ó 255	0–100%
6	Blauw		000 ó 255	0–100%
7	Rood		000 ó 255	0–100%
8	Groen		000 ó 255	0–100%
9	Blauw		000 ó 255	0–100%
10	Rood		000 ó 255	0–100%
11	Groen		000 ó 255	0–100%
12	Blauw		000 ó 255	0–100%
13	Rood		000 ó 255	0–100%
14	Groen		000 ó 255	0–100%
15	Blauw		000 ó 255	0–100%

3-CH	Kanaal	Functie	Waarde	Percentage/instelling
	1	Rood	000 ó 255	0–100%
	2	Groen	000 ó 255	0–100%
	3	Blauw	000 ó 255	0–100%

Contact USA WORLD HEADQUARTERS**Us****General Information**

Address: 5200 NW 108th Avenue
Sunrise, FL 33351
Voice: (954) 577-4455
Fax: (954) 929-5560
Toll free:(800) 762-1084

Technical Support

Voice: (954) 577-4455 (Press 4)
Fax: (954) 756-8015
Email: tech@chauvetlighting.com

World Wide Web

www.chauvetlighting.com

EUROPE.**General Information**

Address: Stokstraat 18
9770 Kruishoutem
Belgium
Voice: +32 9 388 93 97

General Information

Address: Unit 1C
Brookhill Road Industrial Estate
Pinxton, Nottingham, UK
NG16 6NT
Voice: +44 (0)1773 511115
Fax: +44 (0)1773 511110

Technical Support

Email: Eutech@chauvetlighting.eu

World Wide Web

www.chauvetlighting.eu

Technical Support

Email: uktech@chauvetlighting.com

World Wide Web

www.chauvetlighting.co.uk

MEXICO**General Information**

Address: Av. Santa Ana 30
Parque Industrial Lerma
Lerma, Mexico C.P. 52000
Voice: +52 (728) 285-5000

Technical Support

Email: servicio@chauvet.com.mx

World Wide Web www.chauvet.com.mx

Outside the U.S., United Kingdom, Ireland, Mexico, or Benelux, contact the dealer of record. Follow their instructions to request support or to return a product. Visit our website for contact details.

4BAR USB QRG Rev. 1 ML6

© Copyright 2015 Chauvet

All rights reserved.

Printed in the P. R. C.

